

الولد الذكي

تدريبات وبرامج لتنمية القدرات العقلية

د. طارق عبد الرحمن العيسوي

استشاري نفسي

رئيس البرامج والخدمات النفسية

الجمعية القطرية لتأهيل ذوي الاحتياجات الخاصة

٢٠١٠

الهرالء

١- السادة أعضاء مجلس إدارة الجمعية القطرية لتأهيل ذوي الاحتياجات الخاصة برئاسة سعادة الشيخ / ثاني بن عبد الله آل ثاني - حفظه الله.

٢- السيد / أمير الملا - المدير التنفيذي للجمعية

٣- والدي ومثلي الأعلى الدكتور / عبد الرحمن العيسوي - أستاذ علم النفس - جامعة الإسكندرية، مصر.

٤- زوجتي وأبنائي سارة ومحمد.

٥- زملائي الأعزاء في كل من :

- الجمعية القطرية لتأهيل ذوي الاحتياجات الخاصة.

- قسم التربية الخاصة - بوزارة التعليم والتعليم العالي.

- مركز قطر الاجتماعي والثقافي للمكفوفين.

مدخل

يحثنا الله سبحانه وتعالى على التفكير والتدبر في مخلوقاته المتنوعة وفي الكون الفسيح وما يحتويه من الجبال والأنهار والبحار والمحيطات والسهول والحيوانات والمزروعات لتكون إيماناً راسخاً بالله سبحانه وقدرته اللامتناهية، والتفكير بالكون ينمي من قدراتنا مما يدفعنا الى المزيد من التفكير والتدبر ويحقق المزيد من الإيمان بالخالق سبحانه وتعالى .

ويقول الله سبحانه وتعالى في كتابه العزيز :

- (الذين يذكرون الله قياماً وقعوداً وعلى جنوبهم ويتفكرون في خلق السموات والارض) آل عمران : ١٩١
- (قل هل يستوي الأعمى والبصير أفلا يتفكرون) الانعام : ٥٠
- (إن في ذلك لآيات لقوم يتفكرون) الرعد: ٢
- (كذلك يبين لكم الآيات لعلكم تتفكرون) البقرة : ٢١٩
- (ان تقوموا لله مثنى وفرادى ثم تتفكرون) سبأ: ٤٦
- (وتلك الأمثال نضربها للناس لعلهم يتفكرون) الحشر: ٢١

صدق الله العظيم

وقد تم إعداد كتاب (الولد الذكي) ابتغاء مرضاة الله سبحانه وتعالى ، وهديّة متواضعة لكل أب وأم ومدرب يهدف إلى تنمية قدرات الأطفال لمساعدتهم على التفكير الصحيح والتدبر في الكون وخالقه ، والعمل على الارتفاع بقدراتهم العقلية إلى أقصى درجة ممكنة .

د. طارق العيسوي

مقدمة

يهتم الإسلام بتربية الفرد في المجتمع من جميع الجوانب الجسمية والحركية والخلقية والروحية واللفظية ويولي أهمية خاصة للتربية العقلية والفكرية والمعرفية ليصبح المسلم صحيحاً في جميع الجوانب والمناحي العقلية والجسمية. كما حبا الله سبحانه وتعالى الإنسان بملكات خاصة كالقدرة على الحفظ والتذكر والتحليل والاستدعاء للمعلومات والفهم وربط العلاقات وغيرها من العمليات العقلية، وهذه القدرات الخاصة في حاجة إلى من يحركها ويستخرجها حتى لا تصاب بالضمور والانحسار أو توجه نحو الاتجاه غير السوي. وعلى الأسرة وخاصة الوالدين بذل الجهد وتوفير الوقت المناسب وتعديل البيئة لتنمية هذه القدرات التي وهبها الله سبحانه لنا وطالبنا بصيانتها وتنميتها.

وقد أشاد تقرير الجمعية الأمريكية لأطباء الأطفال إن الأطفال في حاجة إلى الكثير من أوقات اللعب الهادف من أجل نموهم الجسمي والعاطفي والاجتماعي مما ينمي قدراتهم ويمتعهم بالصحة النفسية. وأضاف التقرير أن في العالم الآن الكثير من الأسر تعاني من الإرهاق بسبب ضغوط العمل، كما يعاني الأطفال من كثرة الفروض والواجبات والضغط للتفوق الدراسي العلمي مما يؤدي إلى عدم وجود وقت كاف لممارسة اللعب والهوايات كما كان عليه الحال في السابق وهذا يجعل الأطفال أكثر قلقاً وتوتراً ورفضاً للأوامر وقد يصابون بالإكتئاب أو الانطواء والعزلة.

فهي دعوة إلى اللعب وممارسة الأنشطة الهادفة التي تخلق علاقة ودية ودافئة بين الطفل وأسرته وتكشف عما في مكنوناته من مهارات وتعمل على تعديل السلوك وتنمية القدرات.

د. طارق العيسوي

٢٠١٠

فهرست المحتويات

رقم الصفحة	الموضوعات	م
٢	إهداء	أ
٣	مدخل	ب
٥	المقدمة	ج
٧-٦	فهرست المحتويات	د
٢٢-٩	الفصل الأول : تعريفات وتعريفات	
٩	القدرات العقلية	١
١٠	ما هو الذكاء ؟	٢
١١	الذكاء القومي .. ما هو ؟	٣
١١	ماذا يقصد بالبراعة ؟	٤
١٢	ماذا يقصد بنسبة الذكاء ؟	٥
١٣	ماذا يقصد بالعمر العقلي ؟	٦
١٤	ما هي اختبارات الذكاء ؟	٧
١٥	من يطبق اختبارات الذكاء ؟	٨
١٥	ما هي اختبارات الذكاء الفردية الأكثر تطبيقاً في عائلنا العربي ؟	٩
١٦	ما هو التوحد ؟	١٠
١٨	هل يمكن تنمية الذكاء الإنساني ؟	١١

٢١	كيف يتعلم الأطفال التقليد ؟	١٢
٢٦ - ٢٣	الفصل الثاني : أهداف وأهداف	
٢٤	الهدف من الأنشطة والتمارين الواردة بالكتاب	١٣
٢٥	من الذي يقوم بالتدريب ؟	١٤
٢٥	اللغة المستخدمة .	١٥
٢٥	الفئة العمرية .	١٦
٢٥	الفئات المستهدفة .	١٧
٢٧	الفصل الثالث : تدريبات وتدريبات	
١٠٤-٢٧	عدد (٢٦٠) من التدريبات والتمارين الشيقة .	١٨
١٠٧ - ١٠٥	المراجع	

الفصل الأول

تعريفات وتعريفات

يسرني أن أضع بين أيديكم مجموعة من التعريفات التي تهتم العاملين في مجال التربية الخاصة من المعالجين و الاخصائيين والمعلمين والمساعدين وغيرهم ، كما تهتم أولياء الأمور والأخوة والأخوات المحيطين بالطفل ممن يسعون إلى تطوير مهارات وقدرات ابنائهم العقلية والكلامية اللغوية والاجتماعية والحركية الادائية والذاتية بهدف تحقيق جملة من الاهداف كالثقة بالنفس ، والاستقلالية ، والمساعدة على التعلم واكتساب المهارات الاجتماعية ، وتكوين الصداقات والاصحاب، وخلق علاقة هادئة مستقرة بين الطفل والوالدين وخاصة الام والاب ، مما يعود بالصحة والسعادة على الأسرة ككل.

وقد تم التركيز على عدد من التعريفات بعينها على ضوء ما يسأل عنه عادة ولي الأمر خلال المقابلات وجلسات القياس والتشخيص النفسي أو جلسات الارشاد والتوجيه والتوعية . وقد تم صياغة التعريفات بطريقة سهلة وواضحة وبنظام السؤال والجواب .

القدرات العقلية Mental Abilities ماذا تعني ؟

القدرة العقلية هي طاقة الفرد في أداء عمل ما جسمياً كان او عقلياً قبل او بعد التدريب ، وهناك قدرة عقلية عامة يطلق عليها الذكاء العام أو العامل العام الذي يؤثر في جميع أنواع الاداء في مجالات مختلفة . كما ان هناك قدرات خاصة لا يظهر اثرها الا في مجال معين كالقدرة اللفظية أو القدرة العددية أو القدرة الميكانيكية أو القدرة على الحفظ أو الوصف أو الترتيب والفك والتركيب . وقد لا يكون لدى الفرد قدرة على

اداء عمل ما ولكن لديه استعداد لاكتساب هذة القدرة مستقبلا بالتدريب والممارسة .
مثال .. يكون لدى الطفل استعداد موسيقي أو رياضي ولكنه لا يستطيع العزف كما لا
يستطيع ممارسة رياضة الكراتيه إلا بعد التدريب والتعلم المناسب.

ما هو الذكاء ؟What is Intelligence

يعرفه عبد المنعم الحفني ١٩٩٤م في موسوعة علم النفس والتحليل النفسي ط
٤ ، انه النشاط العقلي المعرفي الذي يربط الاسباب بالمسببات ، أو الذي يقيم العلاقات
السببية أو المنطقية بين الموضوعات .

والذكاء عند الجشطلتيين هو نفاذ أو قوة البصيرة . والذكاء في ابسط حالاته
موجود عند الانسان والحيوان ولكنه يختلف عند الانسان عنه عند الحيوان لانه عند
الانسان يعني الوعي والعلاقة بين السلوك والهدف ، والوعي بالزمان ماضيه وحاضره
ومستقبله . ولقد حاول علماء تعريفه وقالوا هو الذي لا يعرف . والذكاء هو القدرة
على مواجهة المواقف الجديدة ، أو تعلم مواجهتها باستجابات جديدة ، أو القدرة على
القيام بالمهام واجتياز الاختبارات وفهم العلاقات بين الاشياء . وكلما ازداد التعقيد أو
التجريد أو كلاهما معاً ازدادت نسبة الذكاء التجريدي أو المعنوي .

ويقصد بالذكاء التجريدي **Abstract Intelligence** القدرة على فهم
الرموز المجردة واستخدامها . فالذكاء قدرة عقلية عامة ويعتبر الوظيفة الأساسية
للذهن أو العقل وتتدخل فيه كافة الأنشطة العقلية والذهنية بدرجات متفاوتة .

ويتضح ذكاء الفرد بتمتعته بما يلي :

- حدة الفهم وسرعته ودقته .

- القدرة على التعلم والتحصيل الدراسي المدرسي .
- القدرة على معالجة المواقف الجديدة التي يتعرض لها الشخص .
- القدرة على إدراك العلاقات المجردة بين الأشياء أو الموضوعات .
- القدرة على التعامل بالرموز .
- القدرة على الاستفادة من الخبرات الماضية في مواجهة المواقف والظروف والمشكلات الحالية.
- القدرة على إنجاز أعمال وواجبات تتميز بالتعقيد والصعوبة .
- القدرة على الإبداع والأبتكار والأصالة اثناء القيام بالأعمال أو الأنشطة .

الذكاء القومي .. ما هو National Intelligence؟

يقصد بالذكاء القومي الثروة العقلية القومية لمجتمع ما مثل الثروة المعدنية أو الزراعية أو البشرية أو المالية أو النفطية وغيرها من الثروات . ولكل مجتمع ثرواته التي وهبها الله له . والذكاء القومي يشبه الهرم الذي يتألف من فئات متعددة من الاعمار ولكل فئة نسبتها المئوية فالشيوخ أو كبار السن لهم نسبتهم من الذكاء ، والشباب لهم نسبتهم . والمجتمع الذي تهبط فيه نسبة الشيوخ وتزداد نسبة الشباب تزداد فيه الثروة العقلية غير ان نسبة الشيوخ تزداد في المجتمعات المتحضرة بسبب ارتفاع الرعاية الصحية والنفسية والاجتماعية ولذلك تميل نسبة الثروة العقلية للهبوط بينما تميل للارتفاع في المجتمعات النامية كالدول العربية .

ماذا يقصد بالبراعة ؟

يقصد بالبراعة قدرة الشخص على تحريك أصابعه أو يديه بسهولة ومهارة

ويستخدم مصطلح براعة الأصابع **Dexterity Finger** للإشارة إلى مدى كفاءة الشخص في تحريك الأشياء الصغيرة بسرعة ودقة. أما مصطلح البراعة اليدوية **Manual Dexterity** فيشير إلى قدرة الشخص على العمل بيديه بالسرعة والإحكام المطلوبين .

ومن اختبارات البراعة المستخدمة :

- اختبار كرا فورد للبراعة ، وقياس مهارة التازر البصري اليدوي .

Crawford Dexterity Test

- اختبار بيردو وقياس دقة حركات الأصابع واليدين والذراعين .

Purdue Pegboard Test

- اختبار بينية للبراعة والدقة ، وقياس كفاءة الفرد في استخدام الأدوات والمعدات الميكانيكية الأساسية .

Bennett Dexterity Test

ماذا يقصد .. بنسبة الذكاء ؟Intelligence Quotient

هي قسمة العمر العقلي على العمر الزمني مضروباً في مائة ، ويدل العمر العقلي على مستوى ذكاء الفرد ، لكنه لا يدل على مدى تفوقه أو تاخره بالنسبة لعمره الزمني ولكل فرد منا درجة ذكاء ما كبرت أو صغرت ، فكما أن لكل فرد منا طولاً ووزناً معيناً فان له ذكاءً معيناً . ولا يوجد فرد أو طفل معدوم الذكاء أو بدون ذكاء حتى ذوي الاعاقة الذهنية الشديدة لهم ذكاء ولكن محدود أو منخفض الدرجة .

وتكون نسبة الذكاء (متوسطة) عندما تقترب من (١٠٠) وكلما زادت عن ذلك كان الفرد أكثر ذكاءً وكلما قلت كان الفرد أقل الذكاء . وتعتبر نسبة ذكاء الفرد ثابتة

نسبياً لأن الذكاء أكثر تأثراً بالعوامل الوراثية وأقل تأثراً بالبيئة. وذكاء الطفل يزداد مع النمو والتقدم في العمر إلا أن النسبة بين الطفل وزملائه الآخرين تظل تقريباً محفوظة .

ونسبة الذكاء كما هو واضح من تسميتها وتعريفها لا تستخدم إلا في اختبارات الذكاء ولا تصلح لاختبارات أخرى مثل اختبارات الشخصية أو اختبارات التحصيل .
مثال :الطفل محمد عمره الزمني (١٠) سنوات وعمره العقلي على اختبار سانفورد بينية (١٢) سنة فان نسبة ذكائه حسب الاختبار الحالي تكون :

$$- \text{نسبة الذكاء} = \frac{\text{العمر العقلي}}{\text{العمر الزمني}} \times 100$$

$$- \text{نسبة ذكاء محمد} = \frac{120}{100} \times 100 = 120 \text{ درجة .}$$

ماذا يقصد بالعمر العقلي Mental Age ؟

يحسب العمر العقلي باختبار الطفل في أسئلة عدد من الاختبارات الفرعية المتتالية لاختبار ما. وعندما يجيب إجابة كاملة وصحيحة على جميع أسئلة الاختبار هذا يسمى العمر القاعدي Base Age . ثم يسأل الطفل بعد ذلك في أسئلة الأعمار التي تلي هذا العمر، وتحسب الاجابات الصحيحة عن كل أسئلة تلك الاعمار .

مثال : إذا اجاب الطفل محمد اجابات صحيحة وكاملة على أسئلة الاختبار من عمر سنة الى خمس سنوات هنا يكون عمر محمد القاعدي (٥) سنوات عقلية وإذا اجاب على أسئلة الاختبارات التالية مثل سؤالين من عمر (٦) سنوات وسؤال من عمر (٧) سنوات واخر من عمر (٨) سنوات ولم يجب على اي سؤال من عمر (٩) سنوات

هنا يتم إضافة أسئلة الاختبارات التي استطاع الاجابة عليها الى العمر القاعدي وهنا نحصل على العمر العقلي .

والعمر العقلي هو مقياس للأداء الحالي وما نتوقعه في المستقبل القريب ويرمز للعمر العقلي (MA) أما العمر الزمني فيرمز له بالرمز (CA) غير أن العمر العقلي في ذاته لا يدلنا على ذكاء الطفل أو عدم ذكائه ما لم نقارنه بالعمر Chronological Age الزمني.

ما هي اختبارات الذكاء ؟Intelligence Tests

هي اختبارات تهدف إلى تقييم القدرة العقلية ، وتهدف هذه الاختبارات على تقييم قدرة الشخص على التمييز والتعميم والاستيعاب والتعليل والتذكر. و تجمع معلومات عن السلوك الحركي للفرد ومعلوماته العامة وذخيرته اللفظية . ولذلك يرى البعض ان اختبارات الذكاء تقيس القابلية للتعلم المدرسي أكثر مما تقيس القابليات التعليمية العامة .

وتستخدم اختبارات الذكاء في العمل الاكلينيكي لتقدير القدرة العقلية للاصحاء والمرضى ، وبها يتم التفرقة بين قدرات وامكانيات الأفراد وتساعد في عملية التشخيص لفئات مختلفة من الحالات .

يقوم اختصاصيون نفسيون ذوو تدريب وخبرة بتطبيق إختبارات الذكاء . باستثناء بعض الاختبارات التي يستطيع المعلمون تطبيقها اذا حصلوا على التدريب المناسب .

ماهي اختبارات الذكاء الفردية الأكثر استخداما في عالمنا العربي ؟

- اختبار وكسلر لذكاء الأطفال
- Wechsler Intelligence Scale for Children
- اختبار استانفورد بينية للذكاء .
- Stanford-Binet Intelligence Scale
- بطارية كوفمان لتقييم الأطفال .
- Kaufman Assessment Battery Children
- اختبار رسم الرجل لـ جود آنف
- Goodenough Draw a Man Test
- اختبار رسم المنزل والشجرة والشخص
- House Tree Person Test (H.T.P)
- اختبار المصفوفات المتتابع لـ رافن
- Progressive Matrices Test
- اختبار متاهات بورتوس
- Porteus Maze Test
- اختبار هسكا نبرسكا للذكاء .
- اختبار الذكاء المصور لـ أحمد ذكي صالح .
- اختبار لوحة سيجان للذكاء العملي .
- مقياس السلوك التكيفي
- Adaptive Behavior Scale
- مقياس فايلاندا للنضج الاجتماعي
- Vineland Adaptive Behavior Scale

ما هو التوحد ؟

التوحد، أو الانطواء والتمحور حول الذات ، من سماته الأضطراب في الكلام واللغة ويعاني فيه الطفل من صعوبة الارتباط بالأشخاص الآخرين أو الحوار معهم وعدم الاستجابة للبيئة المحيطة. وهم أطفال منسحبون بشكل متطرف ، وقد يجلس الطفل التوحدي (الذاتوي) يلعب في اصبعه أو بقصاصات من الورق لساعات وقد ظهر عليهم الإنصراف عن هذا العالم إلى عالم خاص به . ويعني التوحد الوحدة والعزلة بخياله وتصرفاته ويقوم بها بمفرده دون مشاركته أفراد آخرين معه.

أما ما يعرف بالتفكير الذاتي Autistic Thinking فهو تفكير يتسم بالانشغال بالذات حيث تسيطر رغبات الفرد وحاجاته على نشاطه العقلي ، عكس التفكير الواقعي الذي تسيطر عليه طبيعة الاشياء و الاحداث على التفكير .

تعريف الجمعية الامريكية للتوحد : انه نوع من الاضطرابات في تطور نمو الطفل تظهر خلال السنوات الثلاث الأولى من عمره نتيجة اضطرابات فسيولوجية تؤثر على وظائف المخ . كما تؤثر على مختلف نواحي النمو الاجتماعي واللغوي والعقلي والسلوكي والإنفعالي . وهو يصيب الذكور أكثر من الاناث بنسبة ١/٤ . وهو أحد الاضطرابات النمائية. وينتج من خلل في تكوين الدماغ ، وتبلغ نسبة الاصابة به (١-٥٠٠) طفل ، وعدد المصابين بالتوحد في الولايات المتحدة الامريكية حوالي (مليون) شخص .

تعريف الجمعية الامريكية للطب النفسي : وضعته ضمن الاضطرابات النمائية المنتشرة حيث يعانون من تأخر واضح وشديد في المهارات الالية :

(المهارات أو الاستجابة الاجتماعية والتكيف مع الآخرين ، ومهارات التواصل، والمهارات الدراسية التعليمية) كما يعانون من الحركات النمطية المتكررة ، والسلوك الاستحواذي ، والبقاء لساعات بدون كلام ، وقد يعانون من النشاط الحركي المفرط وغير الهادف .

هل الطفل التوحيدي قدراته العقلية طبيعية ؟

تشير بعض الدراسات أن فئات منهم تتمتع بقدرات عقلية في المستوى الطبيعي إذا لم تصاحبه إعاقات أخرى كالأعاقة الذهنية أو العصبية أو تلف الدماغ . وهم يتمتعون بذكاء ولكن قدرة الدماغ لديهم عاجزة عن تطوير وتفسير المعلومات التي يستقبلها الدماغ ، ولديهم قدرة على الفهم ولكنهم غير قادرين على استخدام هذا الفهم وترجمته . مع عدم قدرة الأشخاص الآخرين فهمهم . كما أن تأخرهم اللغوي وعدم تكيفهم الاجتماعي يجعلهم في عزلة عن العالم المحيط ويجعلهم في حاجة إلى مساعدة الأشخاص المحيطين بهم وهذه العوامل جعلتهم لا يملكون الخبرات الحياتية مما أثر على تكيفهم بالمجتمع .

دراسة كندية : أظهرت الدراسة أن (٤٢٪) تم تدريبهم في مراكز التربية الخاصة ونسبة من (١٠ - ١٥ ٪) منهم كانوا من الحالات بطيئة التعلم أو ما يسمى الحد الفاصل بين السواء والإعاقة الذهنية .

ما هي مظاهر التوحد الرئيسية ؟

م	الأعراض أو المظاهر	نعم	لا
١	عدم القدرة على تطوير العلاقات والتفاعل مع الآخرين		
٢	التأخر في اكتساب اللغة خاصة اللغة التعبيرية		
٣	عدم القدرة على الحوار مع الآخرين		
٤	ترديد الكلام (صدى الصوت)		
٥	عكس الضمائر		

٦	اللعب النمطي المتكرر والنشاط المتكرر والميل الى اللعب بالالعاب الصغيرة الدقيقة
٧	رفض التغيير في حياتهم
٨	الذاكرة القوية دون فهم
٩	التكوين الجسمي الطبيعي العادي

هل ... يمكن تنمية الذكاء الإنساني ؟

بمعنى هل يستطيع الآباء والمعالجين والاختصاصيين والمعلمين والمساعدين والمربين والأخوة والأخوات تدريب الطفل على مجموعة من التدريبات والمهارات تؤدي الى زيادة مهاراته وقدراته وتنمية وذكاءه ؟

أشار جابر عبد الحميد جابر في كتابه (الذكاء ومقاييسه) أنه يمكن تنمية الذكاء الإنساني وزيادته في حدود معينة باتباع الآتي :

- السلالات الذكية الممتازة : حيث يتم زواج الأشخاص الأكثر ذكاءً لبعضهم البعض، باعتبار أن الذكاء يمكن أن ينتقل من سلالة الى اخرى بسبب صفة الوراثة .
- التعلم : الالتحاق بالتعليم المدرسي والاستمرار به يؤدي إلى زيادة وارتفاع القدرة العقلية مقارنة بافراد لم تحصل على القسط الكافي من التعليم أو التي حصلت على قسطاً بسيطاً منه .
- التدريب المستمر، والتوجيه الدائم، والشرح، والتوضيح، والتوعية، وضرب الأمثال التوضيحية.

- تكوين الصداقات الصالحة الهادفة ينمي الكثير من المهارات الاجتماعية واللفظية ويفرغ الانفعالات ، ويوجه السلوك نحو المسارات الايجابية .
- الصحة النفسية : الاطفال الذين يعيشون في بيوت غير صالحة بيوت يسودها الشجار والخصام والعدوان وعدم التعاون يشعرون بالقلق ويكتسبون اساليب دفاعية نحو العلاقات الوالدية غير السليمة مما يؤدي الى عرقلة نموهم السليم المتزن في جميع مظاهر النمو ومنها النمو العقلي . وعند نقلهم الى بيوت افضل أو عند احد الاقارب او في بيت الجد او الجدة وتهيئة فرص التوافق الانفعالي يؤدي الى الحصول على نسب ذكاء افضل وأعلى إذ يتاح لقدراتهم العقلية حرية النمو الى أقصى حدودها .
- الغذاء المتوازن ، والحالة الصحية السليمة.
- النوم الهادئ المستقر .
- اللعب وممارسة الأنشطة الهادفة .
- البيئة الثرية المفتوحة .
- توفير الألعاب بأنواعها، والأدوات، والوسائل التعليمية.
- تنمية المهارات من خلال الحواس المختلفة (السمع - اللمس - الشم - التذوق - البصر والمشاهدة).
- البيئة المدرسية النموذجية الهادئة المنهضة المتعاونة ، والعلاقات الإيجابية بين الهيئة التدريسية والوالدين .
- البيئة النظيفة (البر - البحر - الجو) ويقصد هنا البعد عن البيئة الملوثة بالرصااص وثاني أكسيد الكربون والسموم وغيرها.

- **التشجيع والثناء** والحوافز المعنوية والمادية والاجتماعية . والتعزيز أي المكافاة التي يعطيها المعلم او احد الوالدين للطفل إذا تعلم أو احسن التصرف ، وتمتد لتشمل اي مكافأة تعطى للطفل على حسن صنيعه او نجاحه فيما يقوم به من نشاط . وإذا حدث وترتب على السلوك تعزيزاً أي اشبع للطفل فان السلوك يثبت ويتدعم . وكلما تكرر السلوك المعزز تحول السلوك الى عادة ثابتة.
- **التدريب المبكر** : توجد فروق بين الاطفال الذين يتم تسجيلهم في روضة قبل التعليم النظامي ، وبين الأطفال الذين لم يسجلوا في روضة لصالح اطفال الروضة .
- **استخدام اسلوب الحوار** والمناقشة بين الوالدين والطفل .
- **ثقافة ووعي الوالدين** ، ودرجة تعليمهما .
- **المثل الأعلى** والقذوة الحسنة .
- **التنشئة الاجتماعية السليمة** ، وغرس قيم الاحترام والتعاون والإيثار والتضحية والعمل والتدريب على النظام .
- **عدد أفراد الاسرة** : وجد (فرنون) أن لعدد أفراد الأسرة علاقة بمستوى ذكاء الاطفال . فاطفال الأسر الكبيرة أقل في مستوياتهم العقلية مقارنة باطفال الأسر الصغيرة . غير أن النتائج النهائية لهذه الدراسات تدل على ان آباء الأسر الكبيرة أقل في مستوياتهم العقلية من آباء الأسر الصغيرة .

ومن تفسيرات هذه النتيجة :

- 1- وجود عدد كبير من الأطفال في الأسرة يقلل من مقدار الاستثارة المعرفية التي يحتاجون إليها من لعب وكتب وصور وأدوات مدرسية وألعاب، بالإضافة إلى نقص التفاعل بين الوالدين والطفل وهو أمر وثيق العلاقة بالنمو اللغوي لدى الطفل .

ب- ارتباط كل من حجم الأسرة ونسبة الذكاء بالمكانة الاجتماعية الاقتصادية.
فابناء الطبقات الاجتماعية المحظوظة اقتصادياً يميلون الى أن يكونوا أعلى
في نسبة الذكاء وأن ينشؤا اسراً اصغر حجماً .

كيف .. يتعلم الأطفال التقليد ؟

يستطيع الطفل تعلم العديد من المهارات من خلال ملاحظة الآخرين، بما يعرف
بالتعليم من خلال النمذجة أي القيام بسلوك تم مشاهدته أو ملاحظته في وقت سابق.
ويستطيع الطفل تعلم سلوكيات جديدة من التلفاز وعند الذهاب للأندية والحدائق
العامية ومراكز الشباب وإرشادات الوالدين والأخوة والأخوات وغيرهم من المحيطين.
ومن المعروف إن التقليد يعتمد على قدرة الطفل على التركيز والتواصل السمعي
والبصري وسلامة الحواس ومستوى القدرات العقلية، ومدى ثراء البيئة المحيطة.

ماهي الاضطرابات النمائية Developmental Disorders ؟

هي إنحراف الطفل عن معايير النمو العادي ، وعجز أو نقص في القدرات يظهر
في السياق النمائي للشخص قبل سن (١٨) سنة ويؤثر على عدد من جوانب النمو يظهر
في نقص المهارات الحركية والمهارات العقلية المعرفية والقدرة على التخيل والمهارات
الاجتماعية المتبادلة ومهارات التواصل اللفظي وغير اللفظي والاستيعاب اللفوي وانتاج
واستخدام اللغة والجوانب النفسية الإنفعالية والمزاجية، وتشمل اضطرابات النمو
الشائعة الحالات الآتية:

- التوحد Autism.

- اسبرجر Asperger.

-متلازمة ريت Rett Syndrome .

- اضطراب الطفولة اللاتكاملي .

- اضطرابات النمو المنتشرة غير المحددة .

ماذا يقصد بالتصريف الإنفعالي، أو التنفيس الإنفعالي

؟ Emotional Catharsis

هو تفرغ التوتر والقلق والحصر بواسطة استدعاء المادة المكبوتة وإخراجها .
والمنهج التنفيسي ادخله (بروير) الذي اكتشف أن عرض الهستيريا تختفي باستدعاء
الذكريات القديمة المنسية اثناء تنويم المريض ، وقد طوره فرويد إلى منهج التحليل
النفسي . وتؤكد الكثير من النظريات الحديثة أهمية تحرير الانفعالات المكبوتة فيما
يسمى التصريف أو التفرغ الإنفعالي .

الفصل الثاني أهداف وأهداف

إجراءات التطبيق:

لقد تم وضع الأنشطة والمهارت بتنوع وشمول وشملت الانشطة المجال اللغوي اللفظي، والأنشطة العملية الأدائية اليدوية، والأنشطة الاجتماعية، والنقدية، والتحليلية، والوصفية، والاستدلالية .

وقد وضعت الأنشطة دون ترتيب أو تصنيف حتى يستطيع الطفل اكتساب اكثر من مهارة في وقت قصير وحتى لا يشعر بالملل من التدريب المتتالي على مهارة واحدة . وفي حالة عدم اكتساب الطفل للمهارة أو النشاط يوضع امام النشاط الذي لم يكتسبه حرف (S) ويتم إعادة التدريب على نفس المهارة في الجلسة التالية أو اليوم التالي حتى يستطيع الطفل الاتقان التام .

والأنشطة الواردة يتم التدريب عليها في عدد من الجلسات وليس في جلسة واحدة ويكون التدريب في جو من البهجة و المرح والود والسعادة والتفاؤل، ويراعى البعد عن مشتتات الانتباه والضوضاء، وان يجلس الطفل في مواجهة الشخص الذي يقوم بالتدريب. ومدة الجلسة التدريبية تتراوح من (٣٠) دقيقة الى (٤٥) دقيقة أو حسب مشكلة الطفل .

وبشأن الحالات التي تعاني من اضطراب قصور الانتباه أو النشاط الحركي المفرط يكتفى عند بداية التدريب من (١٠ - ١٥) دقيقة للجلسة الواحدة. كما يراعى أن يحصل الطفل على تعزيز أو مكافاة عند تعاونه الجيد مع المدرب وعند اجاباته الصحيحة. وتوجد بعض الأنشطة التي تعتمد على المهارات الحركية اليدوية فهي لا

تصلح بطبيعة الحال مع حالات الشلل الدماغى وبعض حالات الاعاقات الحركية.

أهداف البرنامج التدريبي:

- مساعدة الطفل في علاج اوجسة القصور والتأخر التي يعاني منها .
- تقدم وتحسن المهارات العقلية باختلاف انواعها لدى الاطفال المتأخرين نمائياً.
- استخدام الأنشطة مع الأطفال العادين بهدف تطوير ادائهم العقلي ومهارتهم وتوجيه السلوك نحو المسارات الإيجابية الهادفة .

مميزات البرنامج:

- الأنشطة الواردة بالكتاب هادفة ومبسطة ويمكن تطبيقها بسهولة ويسر على الطفل، والأدوات التي تستخدم في الأنشطة متوفرة في السوق المحلي وأسعارها رمزية .
- تكوين علاقة من الود والحب والتواصل بين الطفل والشخص الذي يقوم بالتطبيق.
- بعض الأنشطة تدخل روح الفكاهة والمرح على الطفل اثناء التدريب مما يبث الثقة في نفسه ويعدل من سلوكه ، ويكون علاقة طيبة بين الطفل والوالدين.
- الأنشطة متنوعة حتى لا يدخل الملل على الطفل اثناء التطبيق وهذا يشجعه على اكتساب المزيد من الأنشطة .
- من المفيد استخدام الطفل لأكثر من حاسة أو مهارة خلال التدريب فيستخدم على سبيل المثال: المهارات اللغوية واليدوية والتحليلية وغيرها من المهارات .

الشخص الذي يقوم بالتدريب ؟

- الوالدين (الأم - أو الأب) .
- الإخوة والأخوات (الكبار والناضجين انفعالياً)
- معلمي التربية الخاصة (ممن لديهم الرغبة والاستعداد للتدريب العقلي)
- المدرس المساعد في الفصل Learning Support Teacher .
- الأخصائيين والمعالجين النفسيين .
- اخصائيين العلاج الوظيفي .
- اخصائيين التخاطب (النطق والكلام) .

اللغة المستخدمة :

تستخدم لغة سهلة ميسرة بعيداً عن السرد الطويل أو الجمل المركبة ، ويفضل استخدام لغة الطفل الأم عند التدريب .

الفئة العمرية :

- من سن عامين إلى تسع سنوات ميلادية للأطفال العاديين .
- أما الاطفال من ذوي الاعاقة والمتأخرين نمائياً من سن اربع سنوات إلى اربعة عشر سنة .

الفئات المستهدفة :

- اضطرابات قصور الانتباه (عدم القدرة على الانتباه) .
- Attention Deficit Disorder (ADD)

- Language Delay. - التأخر اللغوي
- Learning Disabilities (LD) - صعوبات التعلم
- Slow Learners (SL) - الحالات بطيئة التعلم
- Autism - التوحد
- Hard of Hearing - الضعف السمعي
- Cerebral Palsy (CP) - الشلل الدماغي
- اضطراب التوافق الحركي (قصور في التنظيم بين الحركات مما يؤثر على
- Dyspraxia. - عدم فهم اللغة والأفكار)
- اضطراب النمو العقلي
- Intelletual and Developmental Disability .

الفصل الثالث

تدريبات وتدريبات

١- حيوانات نربّيها في المنزل (البيت) ؟ مثل ماذا ؟

.....

٢- الحشرات الضارة مثل _____ ؟

.....

٣- الحشرات النافعة المـ_____فيدة ؟

.....

٤- من يعطينا البيض من الحـ_____يوانات ؟

.....

٥- من يعطينا الحليب (اللبن) من الحيوانات ؟

.....

٦- من يعطينا اللحم من الحيوانـ_____ات ؟

.....

٧- من يعطينا الزبدة والجبن والزبادي (الروب) من الحيوانات ؟

.....

٨- من يعطينا الصوف من الحيوانات ؟ ومن يعطينا الـوبر ؟

.....

٩- من يعطينا الجـلد من الحيوانات ؟

.....

١٠- لماذا يزرع الإنسان ؟

.....

١١- لماذا يزرع الإنسان شـجرة ؟

.....

١٢- البقرة تعطينا

١٣- الدجاجة تعطينا

١٤- الخروف يعطينا

١٥- النحلة تعطينا

١٦- البطة تعطينا

١٧- الأرنب يعطينا

١٨- نحن نرى (نشوف) الأشياء بـ

١٩ - لماذا نرى ؟ لماذا نبص ؟

.....

٢٠- لماذا نغلق عيوننا عند الخطر؟

.....

٢١- لماذا لا نرى الأشياء في الظلام؟

.....

٢٢- لماذا نضيء مصباح الغرفة في الظلام؟

.....

٢٣- الشمس تعطينا في النهار.

.....

٢٤- القمر يعطينا في الليل .

.....

٢٥- مصدر الضوء ، ما هي؟

.....

٢٦- لماذا نلبس نظارة شمسية؟

.....

٢٧- ماذا نحتاج لكي نرى الأشياء من حولنا؟

.....

٢٨- متى يلبس الشخص نظارة طبية (نظارة نظر) ؟

.....

٢٩- لماذا يوجد زجاج أمامي للسيارة ؟

.....

٣٠- ما هي الأشياء التي لا تسمح بمرور الضوء ؟

.....

٣١- ما هي استخدامات الألوان ؟

.....

٣٢- ماذا نعمل عند الشعور بالبرد الشديد ؟

.....

٣٣- ما هي الأشياء التي تمدنا بالحرارة ؟

.....

٣٤- ما هي الأشياء الساخنة ؟

.....

٣٥- ما هي الأشياء الباردة ؟

.....

٣٦- لماذا يسلم الناس على بعضهم البعض ؟

.....

٣٧- لماذا تضم الأم أو الاب أبنهما عند عودته من المدرسة ؟

.....

٣٨- هل تعرف آداب الطريق ؟ اذكر آداب الطريق ؟

٣٩- أرجو أن تشرح لي .. ماذا يوجد في كل من ؟ يكتفي بذكر من (٣-٥)
اشياء.

- - الشارع .
- - البيت (المنزل) .
- - المدرسة .
- - الحديقة .
- - النادي .
- - السوق .
- - السوبر ماركت .
- - المستشفى .
- - الصيدلية .
- - المطار .
- - حديقة الحيوان .
- - الميناء .
- - البحر .
- - المزرعة .

- مركز الشرطة .

- روضة الأطفال .

٤٠- كون كلمة من الحروف الآتية :

ر ش ب	س ة م ك	م أ	أ ت خ
أ د م	أ ح م	ك أ ل	ر ش ج ه
خ أ	ي ر م	ك ت ب	ن ج د
د ل و	ر ش ب	خ أ و	ا ب ب ا
ص ح ا ن	ا ر د	ت ح د ت	ب د

٤١- صف كل من :

الأرنب : - البط : -

التاج : - الجمل : -

الحمامة - الخروف:

الدجاجة: - الذيل : -

الرجل : - الزرافة : -

الشجرة : - الصقر : -

الضابط : - الطائرة : -

العين : - الغزالة : -

اليد : - الفأر : -

- القلم : -----
- الكعبة الشريفة : -----
- اللحمة : -----
- الموزة : -----
- النخلة : -----
- العسل : -----
- الهاتف : -----
- الوردة : -----
- الكتاب : -----
- القصة : -----
- الشنطة : -----
- الحلق : -----
- السلسلة : -----
- المفتاح : -----

٤٢- ماذا تفعل عندما تكون في داخل المسجد (الجامع) ؟

٤٣- تقليد حركات الأصابع في الهواء ؟

- عمل دوائر وخطوط مستقيمة ومتعرجة واشكال هندسية في الهواء باستخدام أصابع اليد ويقوم الحالة بالتقليد .

٤٤- إيه وظيفة كل من :

- الأذن العين
الأنف اليدين
الضم القدمين
المعدة القلب

٤٥- لماذا يجب على الناس أن يستحموا، أو يأخذوا دش؟

.....

٤٦- لماذا يجب على الناس أن تسرح ، أو تمشط شعرها؟

.....

٤٧- لماذا الناس تشتري طعام (أكل)؟

.....

٤٨- لماذا الدكتور أو الممرض يبعطي الشخص (حقنة)؟

.....

٤٩- لماذا الناس بتقرأ جرائد أو مجلة؟

.....

٥٠- لماذا في الشارع إشارات للمرور؟ ومن وجهة نظرك ماهي فوائدها؟

.....

٥١- لماذا الفلاحين تزرع الأرض؟

.....

٥٢- لماذا يجب أن نجمع الزباله ونرميها في الصندوق خارج البيت؟

.....

٥٣- لماذا السيارة أفضل من الدراجة؟

.....

٥٤- ثني الورقة ... المربعة إلى مثلث ؟

ثني الورقة المربعة مرة واحدة بحيث تكون مثلثاً .

٥٥- نقل مربع ... مرسوم على ورقة ؟ (إعادة رسم المربع) .

(إعادة رسم دائرة ، ومثلث ، وشكل بيضاوي ، ومستطيل ، وشكل متعرج) .

٥٦- إعادة أو ترديد الجمل سمعياً (لفظياً)

لا مانع من التغيير في بعض مفردات الجملة بما يتناسب مع لهجة الطفل .

- بابا هات بوت - بطلة - بلح - بسة - توت - تاج .

- بابا هات بيبسي / ماما هاتي بيبسي .

- عاوز (أبي) ألعب / كورة .

- عاوز أشرب ميا - عاوز أشرب بيبسي - عاوز أشرب عصير .

- عاوز ألبس / هدومي (ثيابي)

- عاوز أركب السيارة / يلا نروح برا .

- ماما تعالي معايا / بابا تعالي معايا .

- هات دة / من الأرض .

- عاوز أشتري / سيكل (عجلة) .

- عاوز أروح الكورنيش / ماما / تعالي معايا / بابا / تعالي معايا .

- أنا ولد كبير / وأحب اللعب / مع أصدقائي .

- رحنت الكورنيش / أمس / مع بابا / وماما .

- رحلت الملاهي / وركبت المراجيح .
- بابا يمشي / في السوق / شوية / شوية .
- أنا وأبن خالتي / رحنا الملاهي / وركبنا المراجيح .
- لعبت كورة / مع أصحابي / وفزت عليهم .
- شمس الشموس / طلعت الصبح / نورت علينا / ودفتنا .
- العصفورة طارت / من على الشجرة / راحت تجيب أكل / للعصافير الصغيرين.
- محمد وسارة لعبوا بالسيكل / في الشارع / أمس / ورجعوا مبسوطين .
- أنا رحلت أمبارح (أمس) مع أصحابي / رحلة جميلة / لعبنا وانبسطنا فيها .
- حسين سافر فرنسا / راح باريس / تسوق / واستمتع / في الرحلة .
- في الصبح غسلت أسناني / بالفرشاة والمعجون / علشان / تصبح نظيفة .
- أحنا ضحكنا كثير اليوم / عشان / شفنا فار / في البيت .
- حسين انبسط قوي / في الصيف / وكان كل يوم / يستحم في البحر .
- طارق طلب من أبوه / أن يأخذه معاه / عشان / يشوف المراجيح / في العيد .
- زينب عملت للعروسة / بتاعتها / فستان جميل / من الورق / الملون .
- لايمكن أن تكون / سرعة الدراجة / مثل سرعة السيارة .
- معظم الطيور تطير / جنوباً / في الشتاء / لأنه / أكثر دفئاً .
- يغني الاطفال / كل يوم / في المدرسة / أغاني جميلة .

- عندما أشتري لعب / اخرج / وألعب بيها / مع أصحابي .

- أمس لعبنا / بالكرة / في الملعب .

- لا ينسجم (لا يلعب) / القلط / والكلاب / معاً .

- يعوم السمك / دائماً / في الماء .

- يسمح لي / أحياناً بمشاهدة / التلفزيون .

٥٧- التدريب على ربط عقدة باستخدام الخيط :

- ربط عقدة على القلم .

- ربط عقدة على اصبع الفاحص أو المدرب أو الأم أو الأب .

- ربط خيطين مع بعضهما البعض .

- ربط خيط الحذاء (الجوتي) .

- ربط عروسة من رأسها بالخيط .

٥٨- ما .. الذي يجب أن عمله إذا كسرت حاجة واحد ثاني ؟ أو كسرت قلم

زميلي في المدرسة ؟

٥٩- ما .. الذي يجب أن عمله إذا كنت وأنت خارج للمدرسة لقيت أن الميعاد

قرب يفوت ؟

٦٠- ما .. الذي يجب أن عمله إذا داس واحد من المدرسة بدون قصد على

رجلك ؟

٦١- اختبار إعادة الأرقام :

يقوم المدرب بتريديد الأرقام بصوت واضح من البداية وحتى النهاية وبعده يردد الطفل.

9	5	8	1	3
2	7	3	8	4
1	8	1	6	9
1	4	6	3	2
2	8	3	9	7
9	7	4	8	1

٦٢- تذكر القصة :

حكاية الطفلين و الحمار

كان في بنت صغيرة أسمها فاطمة ، وكانت تعيش في الدوحة مع أخوها محمد . في يوم أعطهاها أبوهم حمار صغير فرحوا به كثير . وفي أحد الأيام عندما كان محمد يركب الحمار ، خاف الحمار وجرى بسرعة ووقع محمد المسكين في الطين وضحكت فاطمة كثيرا لما شافت أخوها محمد متغطي بالطين من رأسه حتى رجليه .

الأسئلة :

- ما أسم هذه الحكاية ؟
- أخوفاطمة ما أسمه ؟
- أين كانوا عايشين ؟

- من الذي أعطاهم الحمار؟

- ماذا فعله الحمار؟

- أين سقط محمد؟

- لماذا ضحكت فاطمة؟

- ماذا حدث بعد هذا؟

٦٣- قطعه من الورق (مقاس ١٥ × ١٥)

التدريب : تقوم الحالة بثني الورقة من الوسط لتصبح مستطيلاً .

٦٤- اختبار السجع :

الجزء الأخير واحد والنعمة واحدة - مثال : (طعام - حزام) .

(مطر - شجر) .

- أسم عدد موزون على كلمة (مطبعة)

- أسم حيوان مسجوع على كلمة (مكتب)

- اسم فاكهة مسجوعة على كلمة (قدح)

٦٥- إعادة (٤) بالعكس :

6	2	5	8
7	3	9	4
9	2	6	3
6	2	3	8

٦٦- اذكر عدد (٢٨) كلمة في الدقيقة الواحدة :

٦٧- المعاني المجردة (ما معنى كل من؟) :

- الغرور يقارن
- يغزو طاعة
- انتقام ثابت
- الشجاعة الإحسان
- يدافع يحمي
- الله الأقارب
- طازج بطل

٦٨- تذكر الكلمات (يقول الحالة مجموعة الكلمات عن غيب) :

- بقرة - رجل - زجاج - كرسي - جرس .
- جمال - حقيقة - قيمة - سلام - شك .

٦٩- ذكر أربعة حيوانات تمشي على أربعة أرجل :

--	--	--	--

٧٠- ما معنى الكلمات الآتية :

- السيارة : إزعاج
- السلم (الدرج) خطر
- السيف مشاغب

٧١- أطلب من الطفل سرد قصة قصيرة ذات معنى :

- قول لـي حدوتة أو حكاية صغيرة .
- بعد الانتهاء من السرد والحكاية يقوم بكتابتها وعلى المدرب التفاعل والتواصل مع الطفل أثناء سرد القصة.

٧٢- أذكر استخدامات كل من :

- السكين الشوكة
- المعلقة الصحن
- الكوب الحلة (الطنجرة)

٧٣- قص دائرة و مربع بالمقص :

- يطلب من الطفل أن يقص بالمقص (دائرة) مرسومة على ورقة .
- ثم يقص (مربع أو مستطيل) .
- يقص سمكة مرسومة على ورقة بيضاء .

٧٤- يقوم الطفل بكل من :

- تـزـزير أزرار قميصه أو ثوبه .

- إغـلـاق السوستة (السحاب) .

- رـبـط الحزام (السير) .

- ربط رباط الحذاء (الجوتي) .

٧٥- سؤال الطفل ... أين يدك اليسرى ؟ أين رجلك اليمنى ؟ أين أذنك اليمنى ؟
كرر وتابع .

٧٦- سؤال الطفل :

- ما هو عنوان منزلك ؟

- ما هو رقم هاتف منزلك ؟

- ما هو رقم جوال الأب ؟ ورقم جوال الأم ؟

٧٧- ماذا تفعل إذا ضللت الطريق ، ولم تستطع الذهاب إلى منزلك (بيتك) ؟

٧٨- أين يعمل الطبيب ؟

- لو كنت مريضاً ومحتاج إلى طبيب أين تذهب ؟

٧٩- من أين يمكنك شراء اللحم ؟

٨٠- كيف يمكن إرسال خطاب (رسالة) إلى بلد آخر ؟

٨١- لماذا تغسل أسنانك بالفرشاة والمعجون؟

٨٢- لماذا تغسل وجهك بالصابون في الصباح؟

٨٣- كيف يمكنك الذهاب أو السفر من بلد إلى آخر؟

٨٤- اذكر.. أيام الأسبوع بالترتيب؟

--	--	--	--	--	--	--	--

٨٥- من أين يمكنك شراء المسامير والشاكوش؟ والدهان (الصبغ)؟.

٨٦- من أين تشتري الفاكهة؟

٨٧- من أين تشتري الدواء؟

٨٨- اذكر طريقتين يمكن من خلالهما حصول الأطفال على الفلوس (النقود)؟

٨٩- اذكر طريقتين يمكن من خلالهما حصول الكبار على الفلوس (النقود)؟

٩٠- كيف يمكن التعرف على الوقت (الزمن) ؟

٩١- ما هو أسم المنطقة (الحي) والبلد اللذان تسكن فيهما ؟

٩٢- إذا كانت درجة الحرارة في الجو (٤٠°) فانك غالباً - ماذا تفعل ؟

- الذهاب للاستحمام .

- ترتدي بالطو أو بلوفر .

- تشغل الدفاية في المنزل.

- تأكل ايس كريم منعش .

٩٣- أذكر أسم الشهر الميلادي الحالي ؟

٩٤- أذكر تاريخ السنة الميلادية الحالية ؟

٩٥- إذا سمعت صوت جرس الباب ، ماذا تفعل ؟

٩٦- ما لــــون السماء ؟

٩٧- هل يستطيع الفيل الطيران ؟ ولماذا ؟

٩٨- مع محمد (٣) تفاحات ثم اشترى كمان (٤) تفاحات .كم تفاحة تصبح

معه ؟

٩٩- ما أوجه الشبة بين (البرتقال - والتفاح) ؟

ما أوجه الشبة بين (الملعقة - والشوكة) ؟

ما أوجه الشبة بين (القطعة - والكلب) ؟

ما أوجه الشبة بين (الولد - والبنت) ؟

١٠٠- كون كلمة أخرى جديدة من حروف كلمة (قطار)

كون كلمة أخرى جديدة من حروف كلمة (طويل)

كون كلمة أخرى جديدة من حروف كلمة (ينام)

١٠١- يتعرف الطفل على المهارات الحسية (يفهم العلاقات) الآتية :

- أمام - خلف.

- فوق - تحت .

- على - مع .
- في - بين .
- ثقيل - خفيف .
- جديد - قديم .
- مسلية - مملة .
- جميلاً - قبيحاً .
- الصواب - الخطأ .
- عامة - خاصة .
- غالي - رخيص .
- مختلف - متشابه .
- قليل - كثير .
- سميك - رقيق .
- الحر - البرد .
- الصيف - الشتاء .
- النظافة - الوساخة .
- طويل - قصير .
- فارغ - ممتلاً .
- ساخن - بارد .

- كبير - صغير .

- يدفع - يجذب .

- مبتل - جاف .

١٠٢- أداء الطفل بعض الأدوار الأسرية (الأعمال المنزلية) التي يستطيع القيام

بها ؟

مثال :

- وضع أحذيته في مكانها المخصص في الغرفة .

- ترتيب كــــتبه وأدواته المدرسية .

- ترتيب الفــــراش (السرير) .

- ترتيب ملابســــه داخل الخزانة (الكبت) .

- وضع الملابس غير النظيفة في المكان المخصص لها .

١٠٣- كم عدد أفراد أسرتك ؟ عدد الذكور عدد الإناث

١٠٤- مهارة تنفيذ أوامر أو مهارات متتالية .

- أخذ القلم ووضعها على الورقة .

- نقل الكرسي من مكان إلى آخر .

- فتح باب الغرفة وغلقه .

- الذهاب والوقوف بجانب الشباك أو التليفون أو الحائط أو الطاولة .

١٠٥- حكاية قصة حدثت للأسرة :

يقوم الطفل بحكاية قصة أو موقف حدث للأسرة الأسبوع الماضي أو موقف حدث بالأمس أو اليوم ، أو موقف حدث له في المدرسة .

١٠٦- أي.. من الأشياء الآتية تستخدم في عمل الخبز (العيش)؟

(الجيلي - الجزر - الدقيق - الطحين - الجبن) .

١٠٧- أذكر.. طريقتين لطهي البيض ؟

..... -

..... -

١٠٨- استخدامات الأشياء (من فضلك فيما تستخدم الأشياء الآتية):

- المكينة .

- الفوطة .

- الساعة .

- التليفون .

- المسطرة .

- الشنطة .

- الدباسة .

- الآلة الحاسبة .

- الكاميرا .

- البطارية .

١٠٩- هل .. هناك أعمال معينة تقوم بها في منزلك ؟ وما هي ؟

١١٠- التدريب أولاً - أين ؟ وثانياً - ماذا تفعل؟

- أين الحجرة التي نطبخ فيها ؟

- أين الحجرة التي ننام فيها ؟

- أين الحجرة التي نستحم ونغتسل فيها ؟

- أين الحجرة التي تجلس فيها مع أسرتك ، وتشاهد التلفاز ؟

- أين الحجرة التي نأكل فيها طعام الغذاء ؟

١١١- ماذا تفعل إذا شب حريق في منزلك ولا يوجد أحد غيرك في المنزل ؟

١١٢- ما هي الوزارات الموجودة في الدولة - أذكر عدد (٤) وزارات ؟

١١٣- لماذا نسمع نشرة الأخبار ، من وجهة نظرك ؟

١١٤- أذكر ماذا نفضل في الأماكن الآتية :

- السوق .
- المدرسة .
- البنك .
- المستشفى .
- الميكانيكي .
- الكوافير .
- الحلاق .
- المكوجي (المغسلة) .
- النادي .
- الجمعية التعاونية (السوبر ماركت) .
- إدارة المرور .
- المحكمة .
- الجزار (اللحام) .
- المطعم .
- الفكهاني .
- الخياط (التريزي)
- الحلواني .

- الجامعة .

- المطار .

- الشرطة .

- المكتبة .

- مكتب البريد .

- المسجد .

- الساعاتي .

- السينما .

١١٥- أذكر أربعة أشياء تجعل منزلك أجمل وأحسن ؟

.....-

.....-

.....-

.....-

١١٦- أي عمر زمني مناسب للقيام بالأعمال الآتية :

- قيادة السيارة .

- عمل كوب من الشاي .

- الالتحاق بعمل لكسب العيش .

- الإدلاء بصوتك في الانتخابات .

- سحب مبلغ من البنك .

- السفر إلى بلد بعيد .

١١٧- ما أهمية استخدام.. الهاتف المحمول (الجوال) من وجهة نظرك ؟

..... -

١١٨- أذكر أي نوع من الأطعمة تستطيع القيام به بنفسك (غير

السندوتشات)؟

..... -

١١٩- ماذا تفعل إذا وجدت سيارة معطلة أمام باب منزلك ؟

.....

١٢٠- إذا عدت إلى منزلك يوماً ولم تجد أحد في المنزل ، ووجدت زجاج الشباك

مكسور، ولم تجد التلفزيون والتلفزيون . فماذا تفعل ؟

١٢١- النشاط المهني :

- ماذا نستخدم في قطع الخشب .

- ماذا نستخدم في قطع الحديد .

- ماذا نستخدم في فك المسمار .

- ماذا نستخدم في تركيب اسطوانة الغاز .

١٢٢- أي من الأشياء الآتية أغلى في الثمن (ندفع فيه فلوس كثير)؟

- قلم حبر / قلم رصاص .
- حلوى / ساعة .
- جاكيت / قميص .
- السيارة / الطائـرة .
- الكرة / الراديو .
- دفتر / شـنطة .

١٢٣- إذا تعطلت سيارة أحد السائقين ، أين يمكن إصلاحها ؟

١٢٤- أين تسير الأشياء الآتية ؟

- السيارة .
- السفينة .
- الغواصة .
- الطائـرة .
- الصاروخ .
- الدراجة الهوائية (العجلة) .
- الحنـطور .
- المركب (الطراد) .

١٢٥- أين تعمل المريضة ؟ ماذا تفعل المريضة أو المريضة في العمل ؟

١٢٦- ماذا يعمل كل من ؟

- السباك ؟

- النجار ؟

- الكهربائي ؟

- الحلاق ؟

- الترتزي ؟

- الحارس ؟

- الميكانيكي ؟

الحداد ؟

١٢٧- من أين نشترى طابع البريد (ورقة البوستة) ؟

- لماذا نشترى ورقة البريد ؟

١٢٨- رتب من الاكبر الى الاصغر :

- قرد - فيل - نمر .

- سيكل - سيارة - سفينه .

- ولد - جد - أب .

- ديك - حمامة - عصفورة .

- برتقالة - ليمونة - موزة .

- شقة - قصر - فيلا .

- دجاجة - بيضة - كتكوت .

١٢٩- أكمل : _____

- أبيض إلى أسود مثل قصير إلى.....

- عين إلى مثل إلى يسمع .

- الأول إلى واحد مثل إلى أربعة .

- إلى رطل مثل زمن إلى دقيقة.

١٣٠- أوجد العددين التاليين في سلسلة الأعداد الآتية :

(٢ - ٤ - ٨ - ١٦ - - - -)

(١٥ - ٥١ - ١٦ - ٦١ - ١٧ - ٧١ - -)

(٥ - ٥٠ - ٥٠٠ - -) .

١٣١- رتب الجملة :

(حيوان - أسم - أكتب) .

..... -

(طفل - يلعب - الحديدية) .

..... -

(سيارة - كثير - الناس) .

..... -

١٣٢- اختار الإجابة الصحيحة :

الاستشهاد : (البسالة في الحرب - المقاومة حتى النهاية - التبرع بالشهادة - الموت في سبيل المبدأ) .

يستأثر : (يكون سريع التأثر - يحتفظ بالشيء لنفسه - يستطيع التأثير على غيره - يميل إلى الأخذ بالثأر) .

١٣٣- كم سنك (ما عمرك) مثل على أصابع يدك ؟

١٣٤- التطبيع الاجتماعي :

- ماذا تفعل إذا أخطأ فيك أحد بدون قصد ؟

- إذا كان معك لعبتين أو كرتين ، ولا يوجد مع صاحبك شيء فماذا تفعل ؟

- ماذا تقول إذا أعطاك أحد أصدقائك قطعة من الحلوى ؟

- ماذا تفعل إذا جرحت أختك الصغيرة في يدها وأنت وحدك معها في المنزل ؟

١٣٥- صف تعبيرات كل وجة :

- الوجه الذي يعبر عن السرور .

- الوجه الذي يعبر عن الغضب .

- الوجه الذي يعبر عن الدهشة .

- الوجه الذي يعبر عن الحزن .

- الوجه الذي يعبر عن الخوف .

١٣٦- عندما تعطيك والدتك شيء تحبه... ما هو شعورك ؟

١٣٧- صف شعورك في اليوم الأول لذهابك إلى المدرسة ؟

١٣٨- صف شعورك عندما تكون مع أفراد أسرتك (بابا - ماما - أخوتك - وأخواتك)

١٣٨- ماذا تفعل إذا سبك (شتمك) طفل صغير أو قال لك كلمة قبيحة ؟

١٣٩- ماذا تفعل إذا وجدت حافظة نقود بها ريبالات (فلوس) وملقاة على الأرض في الشارع ؟

١٤٠- ماذا تفعل إذا سألك صديق عزيز عليك أن تساعده في إجابة أحد الأسئلة أثناء الامتحانات في المدرسة ؟.

١٤١- هل تستطيع أن تقول لي شيء مضحك (نكتة) ؟.

١٤٢- أذكر ثلاث ألعاب يمكنك لعبها مع الأطفال الآخرين في الملعب ؟.

..... -

..... -

..... -

١٤٣- أي الألعاب الآتية تستطيع لعبها بمفردك ؟

(نط الحبل - كرة القدم - كرة السلة) .

(الشطرنج - الفك والتركيب - تنس الطاولة) .

(الجري - لعب الورق - شد الحبل) .

١٤٤- ماذا عليك فعله لكي تجعل ماما وبابا سعداء بـك ؟

١٤٥- الولد الذي يفقد كرتة أو لعبته يشعر بـ.....

١٤٦- الولد الذي يحصل على درجة منخفضة في الامتحانات يشعر بـ.....

.....

١٤٧- ماذا تفعل إذا ضاع منك كتاب اللغة العربية ؟

١٤٨- ما فائدة القوانين ؟ ولماذا نحتاج إلى قوانين ؟

١٤٩- لماذا يجب علينا أن ننتظر دورنا في اللعب ، وعند شراء الأشياء ؟

١٥٠- ما فائدة الفلوس (الريالات) ؟

١٥١- إذا انتقلت إلى مدرسة جديدة، أذكر ثلاثة أشياء عليك عملها لكي تحصل على أصدقاء جدد ؟

..... -
..... -
..... -

١٥٢- استخراج من القطعة (خمسة) أفكار مختلفة :

الصين في (٦) أكتوبر، أحرقت النار أمس عشرة بيوت بالقرب من وسط المدينة. وقد أطفئت النار بعد مدة، وكانت الخسارة (١٥) مليون دولار. وقد احترقت منازل (١٧) أسرة. وقد حاول أحد رجال المطافئ أن ينجي بنتاً كانت نائمة في سريرها فاحترقت يداها.

..... - -
..... - -
..... - -

١٥٣- كم شهر في السنة الواحدة ؟

١٥٤- أذكر أسماء شهور السنة الميلادية بالترتيب ؟

--	--	--	--	--	--	--	--	--	--	--	--	--	--	--	--	--	--	--	--

١٥٥- ما الفرق بين كل من :

- الكمثرى / والجزر .
- السيارة / والطيارة.
- البقرة / والعصفورة .
- ماما / وبابا .
- الورق / والمنظرة .
- السمكة / والعصفورة .
- الدفتر / و القلم .

١٥٦- ماذا تفعل عندما تشعر بالتعب ؟

١٥٧- ماذا تفعل لو ضاعت لعبة منك ، وهي ليست ملكك ؟

١٥٨- نحن الآن في أحد المطاعم ؟ كيف تطلب كل من :

- طلب ساندويتش .
- طلب عصير .
- طلب وجبة كاملة .
- ما هي الأدوات الملائمة للأكل .

١٥٩- لماذا نستخدم (السافون) بعد الانتهاء من الحمام ؟

١٦٠- لماذا نغسل يدينا بالصابون بعد الانتهاء من الحمام ؟

١٦١- لماذا نستحم (نغتسل) بالماء الدافئ ؟

١٦٢- لماذا نستخدم الصابون عند الاستحمام (الاغتسال) ؟

١٦٣- ماذا نفعل إذا دخل الصابون في عيوننا عند الاغتسال ؟

١٦٤- ما هي ملابسنا الداخلية ؟

١٦٥- لماذا نغير ملابسنا الداخلية عند الاغتسال ؟

١٦٦- لماذا نقص أظافرنا ؟

١٦٧- ما هي الأدوات المستخدمة في قص أظافرنا ؟

١٦٨- لماذا نرتدي الملابس؟ ما أهمية الملابس للإنسان؟

١٦٩- ماذا تلبس ماما خارج البيت؟

١٧٠- ما هي الملابس التي نلبسها (نرتديها) داخل المنزل؟

١٧١- - ما هي الملابس التي نلبسها (نرتديها) خارج المنزل؟

١٧٢- أين نضع ملابسنا القذرة (الوسخة) بعد الاستخدام؟

١٧٣- أين نضع ملابسنا بعد العودة من المدرسة؟

١٧٤- ما فائدة السيارة الأجرة (التاكسي، الكروية)؟

١٧٥- لماذا نستخدم دليل الهاتف؟

١٧٦- كم ساعة يجب أن ننام في اليوم؟

١٧٧- لماذا نذهب إلى النوم؟ ما فائدة النوم؟

١٧٨- أرجو عمل التدريبات الرياضية والحركية الآتية:

- الوقوف على أطراف أصابع القدم لمدة (١٠) ثوان .
- الوقوف على قدم واحدة لمدة (٥) ثوان .
- الحجل (القفز في المكان) .
- الجلوس وركبته تحت ذقنه .
- يمشي على أطراف الأصابع .
- يستلقي على الأرض ويرفع رجليه معاً .
- الاستلقاء والاستدارة على الأرض .
- يمشي ويضع يده فوق رأسه .
- يمشي وهو يمسك أذنيه .
- يمسك السبابة والإبهام .
- يمشي وهو يحمل كوب من الماء أو العصير .
- يقفز من فوق الكرسي و النزول بالرجلين معاً .
- يدور وهو فوق الكرسي .
- يقفز (١٠) خطوات وهو برجل واحدة .
- النوم على الأرض ، ثم الوقوف بسرعة .

- نط الحبل .
 - المشي إلى الخلف مسافة (٥) أمتار .
 - المشي بشكل منتظم حول دائرة مرسومة على الأرض (لا يخرج عن الخط).
 - يركل بقدمه كرة قدم مستقرة على الأرض .
 - يقذف (يرمي) كرة صغيرة بكلتا يديه .
 - ينقل الكرة من يده اليمنى ، إلى يده اليسرى .
 - يستطيع بناء برجاً من (٨) مكعبات .
 - يستطيع قطع المعجون (الصلصال) باستخدام المسطرة .
 - يركب عدد (٤) علب مختلفة الأحجام داخل بعضها البعض .
 - يستطيع أن يثني ورقة لتصبح على شكل مثلث .
 - يستطيع قص ورقة بالمقص من المنتصف حتى النهاية .
 - يستخدم الملقط في التقاط أشياء صغيرة .
- ١٧٩- التدريب على التوفير :
- عاوز تشتري لعبة ثمنها (١٢) ريال وبابا يعطيك كل يوم ريال واحد . كم يوم تحتاج لشراء اللعبة ؟

١٨٠- الاجابة على الاسئلة الاتية في أقل من (٥) دقائق :

م	الاسئلة	الجواب الصحيح	درجة الحالة
١	كم اذننا لك ؟	٢	
٢	ماذا تسمى هذا الاصبع (اشر الى الابهام)؟	الابهام	
٣	كم رجلا للكلب ؟	٤	
٤	من اي الحيوانات نحصل على الحليب ؟	البقرة - العزرة	
٥	من اي المحلات نشترى السكر ؟	البقالة - الجمعية الاستهلاكية	
٦	كم ريال يساوي الدولار ؟	٣,٦٥	
٧	كم يوما في الاسبوع ؟	٧	
٨	ماذا تفعل لتجعل الماء يغلي ؟	التسخين	
٩	كم وحدة لتولف درزينة - دسنة ؟	١٢	
١٠	ما عدد الفصول في السنة ؟	٤	
١١	ما لون الباقوت ؟	أحمر	
١٢	اين تقع شيكاغو ؟	أمريكا	
١٣	من كتب قصة روميو و جولييت ؟	شكسبير	
١٤	من أين تغرب الشمس ؟	الغرب	
١٥	ما عمل المعدة ؟	هضم الطعام	
١٦	ما هي عاصمة اليونان ؟	اثينا	
١٧	لماذا يطفو الزيت على سطح الماء ؟	لانه أخف وزنا	
١٨	ما هو تاريخ عيد الام ؟	٢١ مارس من كل عام	
١٩	كم تبعد الدوحة عن الخور ؟	٨٠ كم	
٢٠	ممن يصنع الحرير الصناعي ؟	من الخشب	

٢١	ماذا نعني بالكتابة الهر و غليفيه ؟	كتابة تصويرية قديمة كانت منتشرة في مصر القديمة
٢٢	ماذا يعني ان نتهم شخصا ما ؟	الصاق تهمة به
٢٣	ماذا يعني بعملية (الرهن) ؟	حجز الملكية
٢٤	من هو جنكيز خان ؟	قائد مغولي
٢٥	من كتب قصة البؤساء ؟	فيكتور هوغو
٢٦	ما هو البارومتر ؟	آلة لقياس الضغط الجوي
٢٧	ما هو الرقم الاولي ؟	رقم لا يقبل القسمة الا على نفسه - او على واحد

١٨١- أقرأ القصة ثم أجب عن الاسئلة :

القط

القط حيوان أليف ، يعيش في المنازل ، له عينان براقتان ، يرى في الليل و النهار ، وله رأس مستديرة ، وأذنان صغيرتان ، وفوق فمه شوارب ، وعلى جسمه شعر ناعم وله ذيل طويل ، وفي رجله مخالب يتسلق بها الاشجار والجدران ، وهو من أعداء الفأر يطاره إذا راه.

- ما عنوان القصة ؟
- ما أسم الحيوان ؟
- أين يعيش القط ؟
- ماذا يغطي جسمه ؟
- ما نوع الشعر الذي يغطي جسمه ؟
- القط له أيه طويل ؟
- ماذا يوجد في قدمه ؟

- ماذا يتسلسل القطة؟

- من هو عدو القطة؟

عيد الأعياد

في عيد الطفولة يشارك الكبار والصغار في مهرجان الاحتفال ، ويتسابق الجميع في تقديم الاستعراضات الجميلة والمسرحيات ، والقصص التي تسعد الأطفال . وهكذا يصبح عيد الطفولة هو عيد الأعياد ، لان أي عيد آخر في حياة الإنسان لا يكون له جمال ولا روعة إلا بالأطفال زينة الحياة .

- ما أسم القطعة؟

- ما هو عيد الأعياد؟

- من يشارك في عيد الأعياد؟

- ماذا يقدم من الاحتفال بهذه المناسبة؟

- من هم الأطفال كما جاء في القطعة؟

ماذا تعرف عن النملة

النملة مجدة تنسى مظهرها من أجل العمل، كما أنها تحب الجماعة التي تعيش فيها، وتكافح من أجلها .
وقد تتعرض جماعة النمل للخطر ، فتدافع عنها حتى الموت، ولا تهرب، ولهذا التعاون والتماسك اثاره ففية حماية لها، وقيل (إن حياة بعض الدول تتوقف على نجاحها في الانتصار على النمل) .

- لماذا تنسى النملة مظهرها ؟
- ماذا تحب النملة ؟
- هل جماعة النمل تتعرض للخطر ؟
- هل تستطيع ان تشرح لي مميزات النملة ؟
- هل تستطيع بعض الدول الانتصار على النمل ؟
- هل النمل نوع واحد ؟
- أين يعيش النمل عادة ؟
- أيهما يعمل اكثر النمل أم الانسان ؟

الملائكة

الملائكة مخلوقات خلقها الله من النور ، ليسوا مثل الانسان فهم لا يأكلون، ولا يشربون ،ولا يتزوجون، ولا يلدون . وهم دائماً يعبدون الله . ولا يعصون الله ما أمرهم ويفعلون ما يؤمرون . ونحن نؤمن بالملائكة ، لان الحديث الشريف صدق ويجب الإيمان به .

- من الذي خلق الملائكة ؟
- هل ترى الملائكة ؟
- هل الملائكة يأكلون أو يشربون ؟
- هل للملائكة اولاد ؟
- الملائكة يعبدون من ؟
- هل نحن نؤمن بالملائكة ؟
- الملائكة مخلوقات ..من ؟
- للملائكة ابناء .. صح أم خطأ ؟

جاسم ومريم

جاسم ومريم كانا يلعبان الكرة في الحديقة ، حضر كلب مسرعاً ، واختطف الكرة منهما وجرى بعيداً ، جاسم ومريم قالوا للكلب تعالى ولكن الكلب لم يستمع إليهما . جاسم ومريم كانا حزينين وعادا إلى المنزل.

- ما أسم هذه القصة ؟

- أين كان جاسم ومريم يلعبان ؟

- هل كان مع جاسم ومريم دراجة (سيكل) ؟ نعم لا

- من الذي حضر مسرعاً وخطف الكرة منهما ؟

- هل كان جاسم ومريم فرحين ؟

- أين عادا جاسم ومريم ؟

- هل كلم جاسم ومريم الكلب ؟ ماذا قال له ؟

- ماذا فعل الكلب ؟

١٨٢- التدريب على كتابة رسالة مفهومة من (٥) أسطر ويمكن في بداية التدريب سرد الرسالة شفهيّاً :

..... -

-
-
-
-

١٨٣- التدريب.. على (قراءة) قصة بسيطة لها بداية ونهاية ؟

١٨٤- أذكر استخدامات وفوائد ما يأتي :

- البطاقة الشخصية ؟

- رخصة القيادة ؟

- جواز السفر ؟

- كرت البنك ؟

١٨٥- أرجو أن تذكر لي أسماء عدد (٣) من أصدقائك (أصحابك) ؟

-

١٨٦- المهارات الاجتماعية ، التدريب على استخدام المهارات الاتية :-

- من فضلك .

- لوسمحت .

- أشكرك .

- جزاك الله خيراً .

- الاستئذان قبل ترك المكان .

- رد التحية .
- الإنصات عندما يتكلم الكبار .
- يقول عفواً .
- يتقبل التوجيهات .
- يتواصل بصرياً الى من يتحدث معه.
- ١٨٧- يستطيع تسمية الوقت من الساعة بالضبط ؟

.....

- ١٨٨- يعرف الفرق بين الساعة (٣،٣٠) والساعة (٤،٣٠) ؟
- ١٨٩- يعرف التساوي في الزمن بين الساعة (٩،٣٠) والتاسعة والنصف ؟
- ١٩٠- هل تعرف الأوقات الآتية :
- موعد تناول طعام الغداء ؟
- موعد الذهاب للمدرسة ؟
- موعد تناول طعام العشاء ؟
- موعد نشرة الأخبار ؟
- موعد حضور المعلم ؟
- ١٩١- يعرف الفروق الآتية :
- يعرف الفرق بين الصباح ، وبعد الظهر ؟
- يعرف الفرق بين اليوم ، والأسبوع ؟

- يعرف الفرق بين ساعة ، ودقيقة ؟
- يعرف الفرق بين السنة ، الشهر ؟
- يعرف الفرق بين الصباح ، والليل ؟

١٩٢- أنشطة منزلية :

- يطبق (يرتب) الملابس المغسولة .
 - يرتب ويضع أدوات الطعام على المائدة الطعام .
 - يرتب الملاعق والشوك والسكاكين في أماكنها .
 - يساعد في تجهيز طعام العشاء .
 - ينظم دفاتره وكتبه في مكانها المخصص .
 - يرتب أحذيته في أماكنها .
 - يرتب فراشه (سريره) .
 - يرتب ملابسه في الخزانة (الدولاب) .
 - ينظف حذائه .
- ١٩٣- كيف يشجع الطفل اخوته الصغار ، أو زملائه في المدرسة؟ ماذا يقول لهم

من عبارات التشجيع؟

١٩٤- كيف يساعد أخوته الصغار في المنزل؟

١٩٥- كيف يساعد شخص كبير في الشارع؟

١٩٦- ان .. يعرف أسماء أشخاص آخرين غير أفراد أسرته؟

١٩٧- لديه معلومات وعناوين ووظائف أشخاص آخرين غير أفراد أسرته؟

١٩٨- يعرف .. أسماء ناس آخرين ليسوا من عائلته؟

١٩٩- يعرف... كيف يهدد الآخرين؟ أو الكلمات التي تدل على التهديد؟

٢٠٠- يعرف... كيف يتم إشغال النيران؟

٢٠١- ماذا تفعل إذا حدثت لك مشكلة في المدرسة ، بسبب زميلك؟

٢٠٢- يعرف.. الفرق بين الرحلات القصيرة ، والرحلات الطويلة؟

٢٠٣- يعرف.. الأماكن التي يمكن ان نذهب إليها لقضاء رحلة ممتعة؟

٢٠٤- يعرف ..ماذا يعني كل من :

- الكذب .
- السرقة (أخذ ممتلكات الاخرين) .
- الغش .
- السب، والقذف .
- التناول عل الكبير .
- العناد ، وعدم سماعان كلام أو تعليمات الكبير .
- اللامبالاة .
- عدم كتابة الواجب .
- الكتابة على الجدران (الشخبطة) .

٢٠٥- يستطيع نضح باللونة ، أو صفارة بدون مساعدة ؟

٢٠٦- يعرف مهارة ...متى يسلم على الاخرين ، ومتى يعانقهم، ومتى يجلس بجانبهم في ود وحب ؟

٢٠٧- ماذا تفعل عندما (تجرح) يدك في المدرسة ؟

٢٠٨- تدريبات لغوية (تكملة الجمل الناقصة) :

- الكلب سريع والسلحفاة
- تشرق الشمس في النهار والقمر أثناء
- أثناء النهار يوجد الضوء ، وأثناء الليل يوجد
- الكرة الحديدية ثقيلة ، والريشة
- الزرافة
- السيارة الجديدة

٢٠٩- الأنتباه:

- أنقر على المنضدة (الطاولة) من أسفل ، ثم أسأل كم نقرة نقرت ؟
الاجابة تكون بعد الانتهاء من النقر .
- عدد النقرات يكون (٢ - ٤ - ٧ - ٥ - ٦) يراعى التكرار والتتابع .

٢١٠- التذكر :

- أي من الحيوانات ذكر اولاً ، وايهما ذكر أخيراً ؟

(حصان - قطة - كلب - دجاجة) .

- ذكر الكلمة الثانية والكلمة الثالثة ؟

(السيارة - المركب - الطائرة - القطار) .

٢١٠- كون من الكلمات الآتية قصة ، أو جمل مفيدة ؟

- طفل - يلعب - الحديدية .

- سيارة - أسرع - قطار .

- مدينة - كثير - الناس .

٢١٢- الفهم :

- لماذا يستخدم الناس الشماسي (المظلة) ؟

- ماذا تعمل إذا كنت جائع ؟

- ماذا تعمل الناس بالفرن ؟

- ماذا تعمل الناس لما يكونوا عطشانين ؟

- لماذا علينا الانتباه عند عبور الشارع ؟

- لماذا الواحد لا يجري لما يكون معاه سكين في يده ؟

- لماذا يقف رجل المرور في الشارع ؟

- لماذا يجب على الناس تمشيط شعرهم بالمشط أو الفرشاة ؟

- لماذا الناس بتشتري الطعام ؟

- لماذا الطبيب والمرض بيعطوا الناس حقنة ؟

- لماذا يجب علينا الابتعاد عن الفرن عند تشغيله ؟

- لماذا يجب ابتعاد الادوية عن متناول يد الاطفال ؟

- لماذا نحن في حاجة إلى مزارعين ؟

- لماذا في المدينة أشخاص بتجمع القمامة (الزباله) كل يوم ؟

- لماذا بعض الناس ترتدي ملابس لامعة لما يمشوا في الشارع في الظلام ؟

- لماذا الناس بتفضل شراء سيارة أفضل من شراء دراجة (سيكل) ؟
- لماذا بعض المدارس تقوم بتدريب الطلاب على إطفاء الحريق ؟
- لماذا الأطباء يجب حصولهم على ترخيص قبل العمل ؟
- لماذا يعاد تصنيع الورق المستخدم مرة أخرى ؟
- ٢١٣- لماذا... الشخص الذي لا يستطيع القراءة أو التهجي يجد صعوبة في العثور على كلمة في القاموس (المعجم) ؟

٢١٤- ما ميزة... أن يكون في البلد أكثر من صحيفة (جريدة) ؟

٢١٥- فك الفلوس (الريال) :

يوجد طرق كثير يمكن أن نفك بيها الريال .

مممكن أن تقول لي عدد (٤) طرق لفك الريال أو الجنيه ؟

-

٢١٦- يوجد نوعين من مربى الفراولة معروضتان للبيع بإحدى محلات البقالة، تباع العلبة من النوع الأول بمبلغ (٨) ريالاً، والنوع الثاني (٧) ريالاً .

-- أي النوعين أرخص في السعر ؟

-

٢١٧- فيه طفلين ييلعبوا بالكرة ، وبعدين حضر طفل كمان يلعب معاها . يبقى
كم عدد الاطفال اللي ييلعبوا الكرة الان ؟

..... -

نموذج المعلومات الشخصية للطفل

٢١٨

- أسمك بالكامل :
- الجنسية : الديانة :
- تاريخ الميلاد: / / م .
- عنوان منزلك :
- هاتف المنزل () جوال بابا () .
- جوال ماما () جوالك الخاص () .
- أسم مدرستك : الصف الدراسي
- من يساعدك في المنزل عند الدراسة :
- ما هي مادتك المفضلة (المحبة) ؟
- أسم الأب :
- أسم الأم :

- ما عمل الأب:
- ما عمل الأم:
- عدد أفراد أسرتك () ذكور () إناث () .
- أذكر أسماء اخوتك واخواتك:
-
- ما أسم عمك: ما أسم عمتك:
- ما أسم خالك: ما أسم خالتك:
- ما أسم جدك: ما أسم جدتك:
- ما هو نايك المفضل:
- ما هولونك المفضل:
- ما هو عمك المفضل عند الكبر:
- أين تقضي وقت فراغك عادة:
- ما هي هواياتك المفضلة ؟
-
-
- ما أسم أكبر اخوانك سنأ ؟
- ما لون سيارة أبوك.....
- بلدك يقع في أي قارة

٢١٩- أشياء أقوم بها عندما أكون سعيداً؟ مثال :-

- الابتسام .

- الضحك .

..... -

..... -

..... -

٢٢٠- أقول عندما أكون سعيداً؟ مثال :-

- هذا ممتع .

- أنا أقضي وقت جيد .

..... -

..... -

..... -

٢٢١- أقول عندما أكون حزيناً؟ مثال :-

- أريد صديقاً .

- أنا محبط .

- أشعر بالحزن .

..... -

..... -

..... -

٢٢٢- أشياء أقوم بها عندما أكون حزينا؟

- أعتذر .

- أبكي .

..... -

..... -

..... -

٢٢٣- أقول عندما أكون مرعوبا؟

- أريد أن أهرب .

- أنا متوتر جدا .

- من فضلك امكث معي .

..... -

..... -

..... -

٢٢٤- أقول عندما أكون مريضا؟

- أنا في حاجة إلى طبيب .

- أشعر بالتعب والميل إلى النوم .

- أنا لست بخير .

..... -

..... -

..... -

..... -

٢٢٥- أقول عندما أكون متعباً؟

- أنا مرهقاً.

- أنا متعباً.

- أحتاج إلى دواء .

..... -

..... -

..... -

٢٢٦- هل تستطيع أن تحدد الأشياء التي تسير على الأرض؟

..... -

٢٢٧- حدد الوسائل التي تطير في السماء؟

..... -

٢٢٨- أكمل...

- الحمامة تطير الى (أسفل - أعلى).

- المطر يسقط إلى (أسفل - أعلى).

- الأوراق تسقط من الشجرة إلى (أسفل - أعلى).

- البالون يحركها (التراب - الهواء) .

- الماء يحركه (المركب - السيارة) .

٢٢٩- ضع علامة (/) أو علامة (X) :

- أضع الحقيبة على رأسي () .

- أضع الحقيبة جانبي () .

- أدفع الكرسي أمامي () .

- أشرب ماء غير نظيف () .

- دخان السيارة نظيف () .

- الإنسان يتنفس الماء () .

- البالونة ثقيلة الوزن () .

٢٣٠- صحح العبارة :

- اليوم مدته (٢٥) ساعة ؟

- الفيل يطير في السماء ؟

- الديك يبيض كل يوم بيضة ؟

- الولد يلبس الفستان الجديد ؟

- المعلمة تعطي الولد حقنة في المستشفى ؟

- البقرة تعطينا العسل اللذيذ ؟

- السفينة تسير في الشارع ؟

- ماما تطبخ الأكل في المجلس؟
- ألبس النظارة في فمي؟
- ألبس الساعة في قدمي؟
- ٢٣١- ما الفرق... بين الارض والسماء؟
- ٢٣٢- يعرف... الفرق بين الأم والأب؟
- ٢٣٣- التقليد الحركي :
- القيام بعمل معين ، ويقوم الطفل بالتقليده ، ويراعى التأكد من انتباه الطفل أثناء التدريب . مثال ...
- يضرب على الطاولة باليد - أو الضرب بالقدمين على الأرض .
- يرفع كلتا اليدين إلى أعلى .
- قبض اليدين ثم فتحهما .
- المسح على الرأس - المسح على البطن .
- مسك الأذن باليد اليمنى .
- مسك الأنف باليد اليسرى .
- وضع اليدين على القدمين .
- ٢٣٤- تنفيذ التعليمات (الفعل الأمر):
- الأدوات المستخدمة (عروسة ذات أطراف متحركة + صندوق) .
- الطريقة : يأخذ الطفل العروسة ويقوم بعمل الأوامر الآتية :

- أجعل العروسة تمشي .
 - أجعل العروسة تجلس داخل الصندوق .
 - أجعل العروسة تسقط .
 - أجعل العروسة ترفع يدها اليمنى .
 - وضع العروسة داخل الصندوق .
 - العروسة تحمل الصندوق .
- ٢٣٥- تقليد الأصوات :

- الطريقة القيام بإصدار صوت معين ، ويقوم الطفل بتقليد نفس الصوت .
مثال :

- صوت (م - م - م - م) .
- صوت (ياي - ياي) .
- صوت (لا - لا - لا) .

٢٣٦- القدرات اللفظية :

- التدريب اللفظي على تسمية عدد (٥) أشياء من الأتي :

ملابس نساء	خضروات	فاكهة	حيوانات	ألوان	أشكال هندسية

ملابس رجال	أسماء بنات	أسماء رجال	أدوات تعمل بالكهرباء	أدوات مصنوعة من الخشب	وسائل للمعرفة
أدوات مصنوعة من الورق	أدوات الكتابة	وسائل ومواصلات	أشياء تطير	مشروبات ساخنة	منتجات ألبان

٢٣٧- التدريب .. تسمية عدد (٥) أشياء مختلفة من محتويات الغرفة التي يجلس بها ؟

٢٣٨- التدريب .. على التعرف على الأعداد بالتمثيل اليدوي ؟ يقوم الشخص بتمثيل الأعداد على أصابع اليد (مثال) الإشارة إلى الرقم ثلاثة بفتح ثلاثة أصابع ويقوم الطفل بالتقليد ، يتم التدريب من الرقم واحد إلى الرقم عشرة .

٢٣٩- التدريب على عد حروف الكلمة (سمعياً) مثال :

عدد حروف كلمة (بابا) يقول الطفل (٤) ويراعى منحه فترة مناسبة للتفكير، ويراعى التدريب على كلمات أخرى ، مثال :

التدريب : باب - بطة - بلح - بسة - يد - مخ - قدم - أسد - كلب
- كوب - كرة - زيت - شوكة - ثوب - خاص .

٢٤٠ - يعتمد التدريب على تطوير المفردات اللغوية للطفل من خلال اعطاء حرف أو صوت ويكون منه الطفل (٣) كلمات مختلفة تبدأ بنفس الحرف
مثال : كلمة تبدأ بحرف (س) (سمكة - سكين - سوق) .

ومن الحروف التي يتدرب عليها الطفل:

(ب - أ - ع - د - ج - ط - ف) .

٢٤١ - يقول الطفل ضد أو عكس الكلمات الآتية :

م	الكلمة	الضد / العكس
١	طويل	
٢	غالي	
٣	نظيف	
٤	ممتع	
٥	صح	
٦	ممتاز	
٧	بارد	
٨	جميل	
٩	جديد	
١٠	صغير	
١١	سعيد	
١٢	هادىء	
١٣	منظم	
١٤	نكي	

٢٤٢- يقوم الطفل بالتدريب على جمع الكلمات الآتية :

م	الكلمة	الجمع
١	ولد	
٢	بنت	
٣	رجل	
٤	عم	
٥	جد	
٦	شاب	
٧	فتى	
٨	سيارة	
٩	بيت	
١٠	كرة	
١١	مقص	
١٢	دبابة	
١٣	قطة	
١٤	دفتر	

٢٤٢- تدريب.. الطفل على تكوين أسئلة تبدأ بأدوات الاستفهام الآتية :

م	أدوات الاستفهام	السؤال من اعداد الطفل
1	ما	
2	أي	
3	كم	
4	ماذا	
5	متى	

6	لماذا
7	كيف
8	من
9	هل
10	بم
11	أذكر
12	ما دليل
13	وضح
14	ما المقصود

٢٤٤- اجابة .. بعض الاسئلة التي تعتمد على الأرقام .

- كم أنف لديك ؟
- كم أذن لديك ؟
- كم رأس لديك ؟
- كم يد لديك ؟
- كم أصبع في اليد الواحدة ؟
- كم أصبع في كلتا اليدين ؟
- كم أصبع في رجلك الواحدة ؟
- كم ذراع لديك ؟
- كم رئة لديك ؟

- كم كلية لديك ؟

- كم قلب لديك ؟

- كم قدم لديك ؟

٢٤٥- التعرف على السلوك الصحيح والسلوك الخاطئ ، مع ذكر ما هو السلوك الخطأ ؟

- محمد يرمي الأوراق على الارض في الصف بالمدرسة .

- محمد يخرج يده من شباك السيارة اثناء سيرها .

- محمد وقف بقدميه على الأزهار في الحديقة .

- محمد شخبط على الحائط في غرفته .

- محمد تسلق فوق سور منزله .

- محمد يلعب الكرة في الشارع .

- محمد لا يمسك يد والده عند عبور الشارع .

- محمد يعلب في الماء بالحمام .

- محمد يتحدث كثيراً بدون هدف .

- محمد يلعب بالكبريت في المطبخ .

- محمد اكل الحلويات قبل الغذاء .

- محمد لا يغسل أسنانه بعد الأكل .

- محمد سكب العصير على السجادة .
 - محمد يشاهد التلفزيون وهو قريب منه جداً .
 - محمد يوسخ ملابسه في المدرسة بالجلوس على الارض .
 - محمد مزق دفتر الرسم .
 - محمد يرمي الألوان على الارض .
 - محمد شد شعر اخته وهي نائمة .
 - محمد يجلس ويضع رجلة على رأس اخته .
 - محمد يشرب العصير ويرمي العلبة تحت السرير .
 - محمد بصق (تف) على اخته .
- ٢٤٦- التدريب .. تسمية عدد (٣) صفات .
- مثال : صف شيء ضخم . الاجابة (الفيل - الديناصور - الجبل - البرج - العمارة - الونش) .

م	الكلمة	الاجابة ١	الاجابة ٢	الاجابة ٣
١	شيء لونه ازرق			
٢	شيء طعمه مالح			
٣	شيء ساخن			
٤	شيء نشتره من الصيدلية			

			٥ شيء مثلج
			٦ شيء شفاف
			٧ شيء ناعم
			٨ شيء مستدير
			٩ شيء به ماء
			١٠ شيء متوحش
			١١ شيء قدر
			١٢ شيء أحمر اللون
			١٣ شيء طعمه حلو
			١٤ شيء غالي الثمن
			١٥ شيء نضعه في جيوبنا

٢٤٧- اذكر.. علاقة الكل بالجزء . مثال : (إصبع إلى يد)

- الشعر
- رمل
- ماء
- ورقة
- باب
- حائط

- ذيل

- شاشة

- جيب

٢٤٨- التدريب .. التعرف على الاغذية التي ناكلها مطبوخة ، والاغذية التي ناكلها طازجة .

م	اغذية ناكلها مطبوخة	اغذية ناكلها طازجة
١	الارز	الموز
٢	المعكرونة	التفاح
٣	اللحم	الخيار
٤		
٥		
٦		
٧		
٨		

٢٤٩- التدريب .. ماذا نأكل في كل وجبة (الفطور - الغذاء - العشاء)

م	وجبة الفطور	وجبة الغذاء	وجبة العشاء
١			
٢			
٣			

			٤
			٥
			٦

٢٥٠- الفرق بين.. الغذاء الذي يأكله الانسان ، والغذاء الذي يأكله الحيوان ؟

م	غذاء الإنسان	غذاء الحيوان
١		
٢		
٣		
٤		

٢٥١- التدريب .. من الشخص الأكثر وزناً (الاثقل) ؟

- الطالب أم المعلم .

- الطفل الرضيع أم الام .

- الاب أم الولد الصغير .

- الاب أم الجد .

- طالب الصف السادس أم طالب الصف الثاني .

٢٥٢- التدريب .. أشياء تنمو وأشياء لا تنمو ؟ ضع علامة (X) امام الاشياء

التي تنمو ؟

- السيارة ()

- الخروف ()
- السمكة ()
- الحليب ()
- الهاتف ()
- السيكل - الدراجة ()
- القطعة ()
- البطة ()
- الطاولة ()
- الوردة ()

٢٥٣- التدريب .. التعرف على (اليمين - و اليسار) ؟

- اين رجلك اليسرى ؟
- اين يدك اليمنى ؟
- اين اذنك اليمنى ؟
- اين عينك اليسرى ؟
- ماذا يوجد على يسارك من اشياء ؟
- ماذا يوجد خلفك (ورائك) من اشياء ؟
- ماذا يوجد على يمينك من اشياء ؟

٢٥٤- التدريب .. التعرف على الحيوانات التي تطير، والحيوانات التي تمشي على الأرض ؟

م	حيوانات تطير في السماء	حيوانات تمشي على الارض
١		
٢		
٣		
٤		
٥		

٢٥٥- التدريب .. عدد أرجل الحيوانات ؟

- كم عدد أرجل الحصان ؟

- كم عدد أرجل الحمامة ؟

- كم عدد أرجل الدجاجة ؟

- كم عدد أرجل الفيل ؟

- كم عدد أرجل الأسد ؟

٢٥٦- التدريب. رسم دائر كبيرة على الارض باستخدام الطباشير أو اللاصق

الملون ويقوم الطفل بالمشي عليها، ثم الجري ، ثم القفز الدائري .

والمشي وهويرفع يديه إلى أعلى . ويستمر التدريب حتى الاتقان وتحقيق

التوازن الجيد .

(ا) التصنيف حسب الألوان : التدريب عبارة عن صندوق به مكعبات ودوائر ومثلثات مختلفة الألوان ويقوم الطفل بتصنيف الأشكال حسب الألوان المتشابهة . ويراعى البداية بالألوان الأساسية (الأحمر - الأصفر - الأخضر - الأزرق) .

(ب) التصنيف حسب الأشكال : نفس الصندوق السابق ويقوم الطفل بتصنيف حسب الأشكال الهندسية (الدوائر - المربعات - المثلثات - المستطيلات) ويمكن التدريب على المزيد من الأشكال بعد اتقان الأشكال السابقة مثل (المكعبات - المعين - المخروط - البيضاوي - الاسطواني - شبة المنحرف - شبة المكعب) .

(ج) التصنيف حسب الحجم : يتعرف الطفل على الدائرة الكبيرة والدائرة الصغيرة، وكذلك المربع الصغير والمربع الكبير وهكذا .

(د) التصنيف حسب الحيوانات (مفترس - أليف) .

(هـ) التصنيف حسب الفاكهة (لها بذور - ولا يوجد لها بذور) .

(و) التصنيف حسب الخضروات (لها أوراق - لا يوجد لها أوراق) .

(ز) التصنيف حسب الملمس (ناعم - خشن - بارز) .

٢٥٨- عمل تصميمات مختلفة باستخدام المكعبات : ويراعى عدم وجود رسوم على المكعبات لعدم تشتت الطفل اثناء التدريب (التدريب من الأسهل إلى الأصعب) .

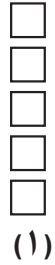
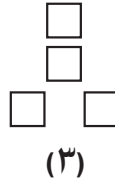
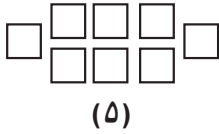
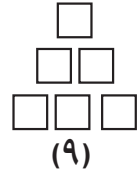
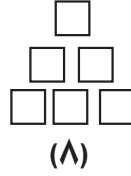
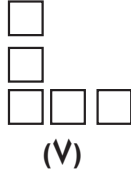
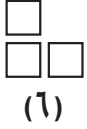

٢٥٨- استخدام أعواد المصاصة أو الكبريت : لعمل اشكال هندسية مختلفة .



(٣)

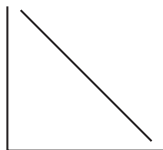

(٢)



(١)

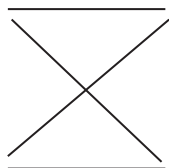

(٦)

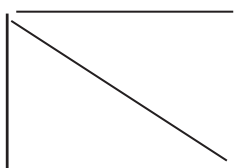

(٥)

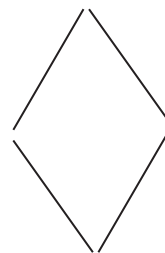

(٤)

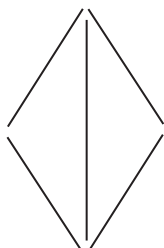

(١٠)

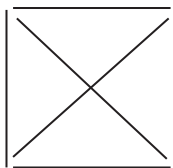

(٩)

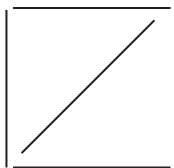

(٨)

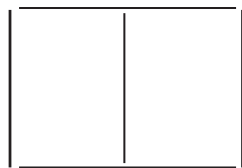

(٧)

٢٥٩- التدريب .. على رسم الأشكال الآتية من الذاكرة بعد مشاهدتها (٢٠)
ثانية تقريباً لكل شكل.

(وقد تم ترتيب الأشكال من الأسهل إلى الأصعب).

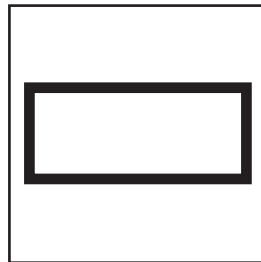
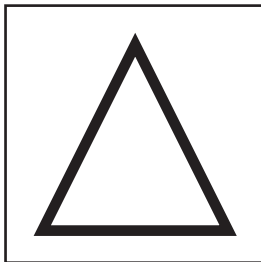
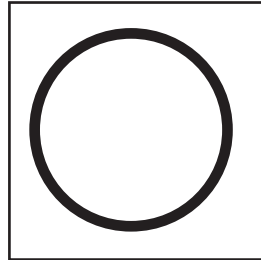
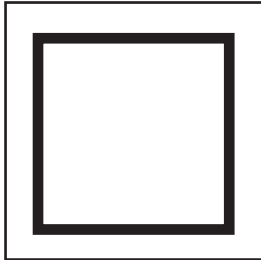
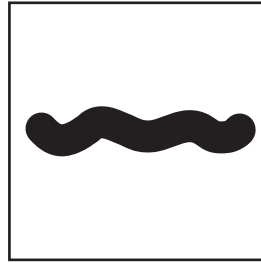
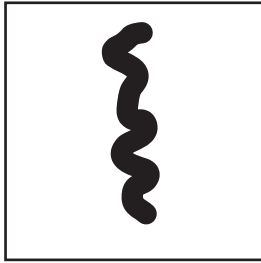

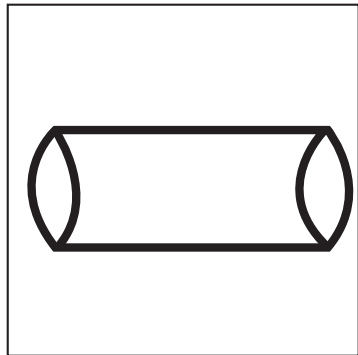
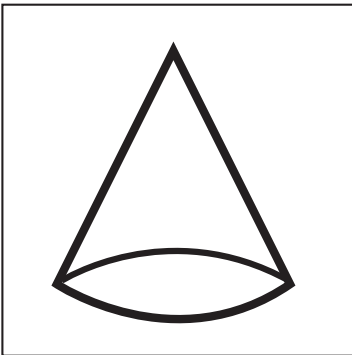
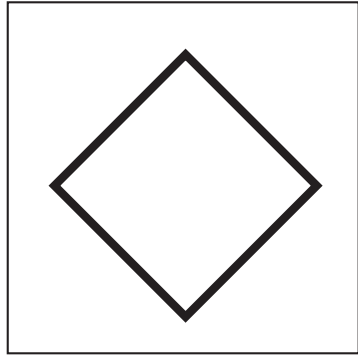
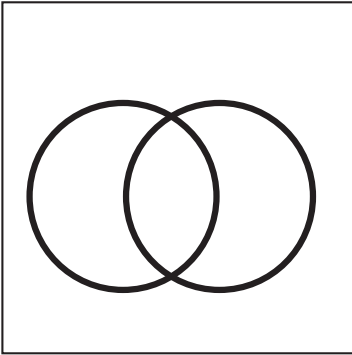
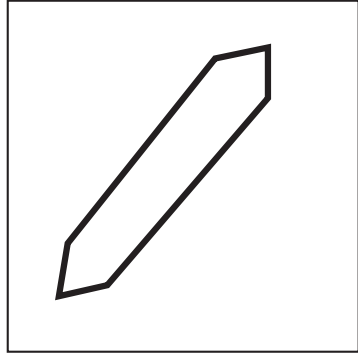
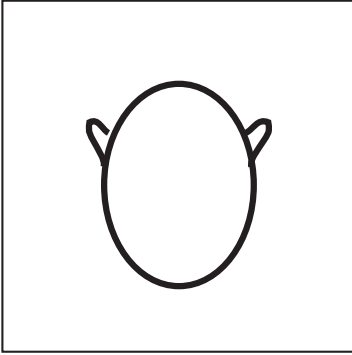

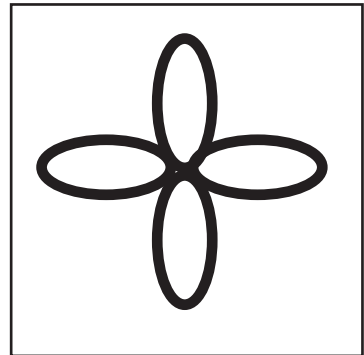
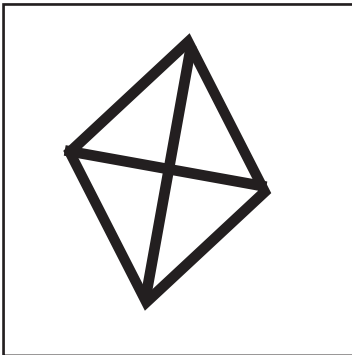
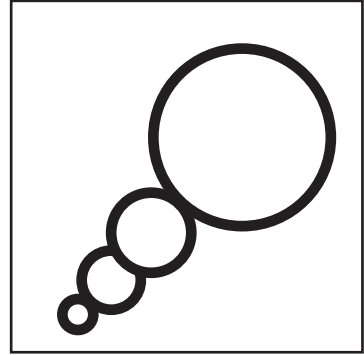
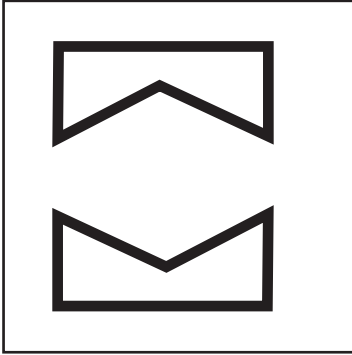
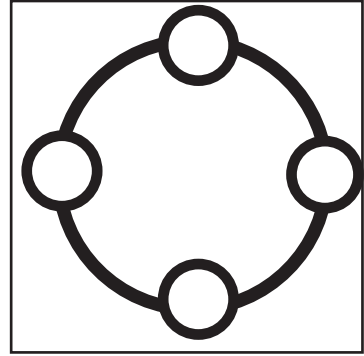
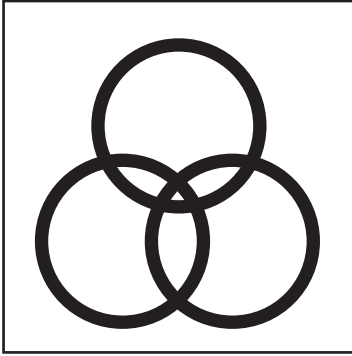

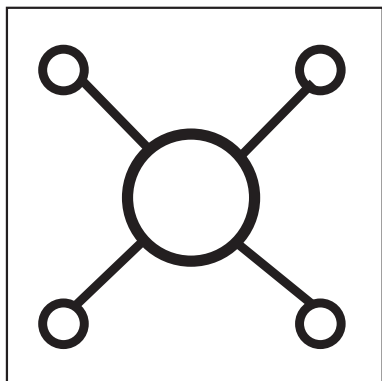
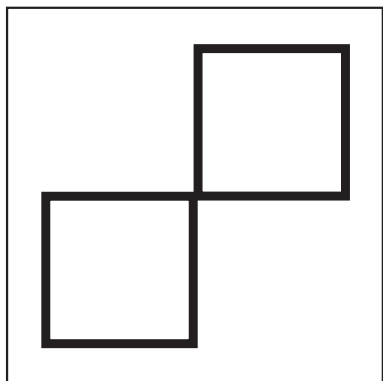

٢٦٠- التدريب .. ترتيب الصور الآتية لتكون قصة أو موقف له معنى ؟

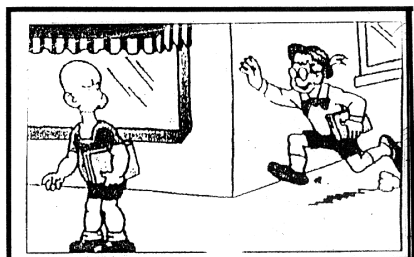
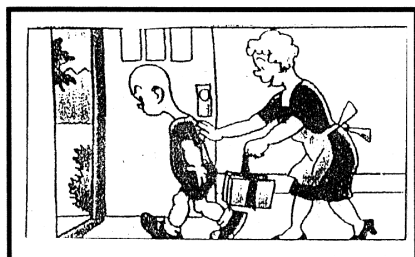
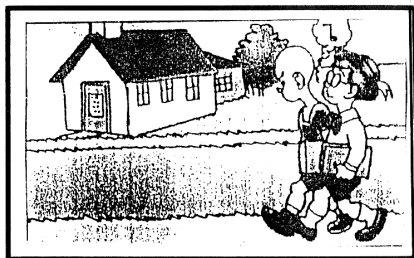
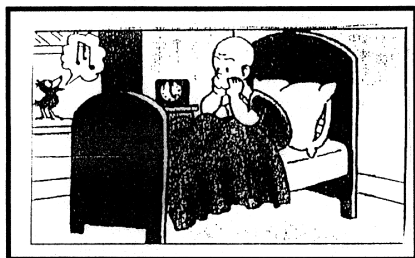

ملحوظة :

يمكن استخدام صور ومواقف مختلفة يتم الحصول عليها من المجلات أو الجرائد أو القصص.

المراجع

- ١- بتي فاهيد / وآخرون. (٢٠٠٢م). توجية تربوي للتعامل مع ذوي الاحتياجات الخاصة . ط ١ ، الترجمة تيب توب لخدمات التعريب والترجمة دار الفاروق للنشر والترجمة والتوزيع ، القاهرة.
- ٢- جان بياجية .(١٩٧٨). سيكولوجية الذكاء ، ترجمة سيد محمد غنيم . دار المعرفة، القاهرة.
- ٣- جابر عبد الحميد جابر. (١٩٧٥) . الذكاء ومقاييسه . دار النهضة العربية ، القاهرة .
- ٤- حلمي المليجي. (١٩٨٣م). علم النفس المعاصر . ط ٥ ، دار المعرفة الجامعية ، الاسكندرية ، مصر.
- ٥- زيد الهويدي / ومحمد جهاد جمل .(٢٠٠٣م). أساليب الكشف عن المبدعين والمتفوقين وتنمية التفكير والابداع . ط ١ ، دار الكتاب الجامعي . العين ، الامارات العربية المتحدة .
- ٦- شذى الجندي .(١٩٩٣م) . الذكاء والقدرات العقلية عند الطفل المصاب بالشلل الدماغي . جمعية رعاية الأطفال المصابين بالشلل الدماغي ، السلسلة التعليمية (٢) . دمشق .
- ٧- صفوت فرج/ وناهد رمزي (١٩٨٥م) مقياس السلوك التوافقي (الدليل) مكتبة الانجلو المصري . القاهرة .
- ٨- طارق عبد الرحمن العيسوي (٢٠٠٧م) . تنمية المهارات العقلية . من منشورات الجمعية القطرية لتأهيل ذوي الاحتياجات الخاصة . الدوحة ، قطر .

- ٩- طارق عبد الرحمن العيسوي (٢٠٠٧م) . مهارات تعليم التفكير . من منشورات الجمعية القطرية لتأهيل ذوي الاحتياجات الخاصة . الدوحة، قطر .
- ١٠- عادل عزا لدين الاشول (ب.ت) . اختبارات ذكاء الأطفال .. كيف تختبر ذكاء طفلك . دار النهضة العربية . القاهرة .
- ١١- عبد الرحمن عيسوي (٢٠٠٤م) . التخلف العقلي . دار النهضة العربية . بيروت، لبنان .
- ١٢- عبد الرحمن نقاوة (٢٠٠٦م) . تطوير المهارات اللغوية . مركز جدة للمنطق والسمع (جش) ط١ . جدة ، السعودية .
- ١٣- عبد المنعم الحفني (١٩٩٤م) . موسوعة علم النفس والتحليل النفسي . ط٤ ، مكتبة مدبولي ، القاهرة .
- ١٤- فاروق محمد صادق (١٩٨٥م) دليل مقياس السلوك التكيفي . ط٢ . مكتبة الانجلو المصرية، القاهرة .
- ١٥- فرج عبد القادر طه ، واخرون (١٩٩٣م) . موسوعة علم النفس والتحليل النفسي . ط١ ، دار سعاد الصباح ، الكويت والقاهرة .
- ١٦- فيصل عباس . (٢٠٠٢) . الذكاء والقياس النفسي الطريقة العيادية . دار المنهل اللبناني مكتبة راس النبع . بيروت، لبنان .
- ١٧- كرستين مايلز . (١٩٩٢م) . الطفل المعاق عقلياً وأسلوب التعامل معه . ترجمة ليلي أبو شعر . جمعية المحبة . دمشق .

- ١٨- مجلس وزراء العمل والشؤون الاجتماعية بدول مجلس التعاون لدول الخليج العربية (المكتب التنفيذي) (٢٠٠٠م). الدليل العلمي العربي الخليجي الموحد لمصطلحات الاعاقة والتربية الخاصة والتاهيل.
- ١٩- مريام ستوبارد. (١٩٩٤). اختبار طفلك . ترجمة أحمد بغادي . دلمون للنشر، نيوقسيا ، قبرص.
- ٢٠- مفيد نجيب حواشين . وزيدان نجيب حواشين . (٢٠٠٢م) . التربية الحسية لطفل الروضة . ط١. دار الفكر للطباعة والنشر والتوزيع . عمان.
- ٢١- منى صبحي الحديدي.(ب.ت) . أنشطة تدريبية لتطوير المهارات الإدراكية للأطفال في مرحلة ما قبل المدرسة : دليل المعلم والأمهات . الناشر مدينة الشارقة للخدمات الإنسانية.
- ٢٢- يوسف قطامي . (١٩٩٠م). تفكير الاطفال تطوره وطرق تعلمه . ط١ ، الاهلية للنشر والتوزيع، عمان.

